

アキレスジョイント総合カタログ

一般雑排水用排水管継手

選ばれつづける、品質・施工性・信頼。
しっかりつなぎ、スムーズな排水を実現します。

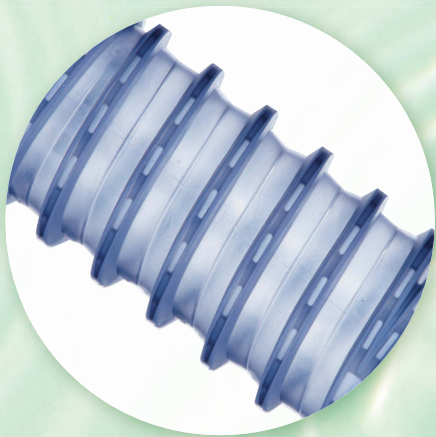

！ ご使用になる前に必ずお読みください。

アキレスジョイント使用上の注意事項

製品取り扱い上の注意

- ・段ボール開梱時、カッターナイフは使用しないでください。内部の製品を傷付けるおそれがあります。
- ・製品は、直射日光、有機溶剤、酸、アルカリ、油等に曝されない冷暗所に保管してください。
- ・製品を保管中は、変形の原因となるような重量物を載せないでください。

製品施工上の注意

- ・アキレスジョイントは**屋内配管専用**です。屋外で使用しないでください。AP-RSタイプは除く(p.16)。
- ・アキレスジョイントは埋設には対応していません。
- ・アキレスジョイントは原則塩ビ管との接続に合わせて設計しております。鉛管や鉄管には対応していません。(ANSシリーズCタイプは耐火二層管専用、ANSシリーズAタイプはMD継手専用、AUシリーズはカット後銅管と接続可能です。)
- ・保管、運搬、施工時に損傷を与えた製品は、使用しないでください。
- ・冬期の施工時、硬化によって接合しにくい場合は、湯湯等で10～30℃程度に温めてください。柔軟性が復元し接合しやすくなります。また、バーナー等の火気による加熱は絶対に行わないでください。
- ・極端な曲げ配管は避けてください。(p.26-p.27のアキレスジョイント資料をご参照ください)
- ・横引き配管の際は弛みが生じないように取付けてください。
- ・アキレスジョイントは一般雑排水用です。有機溶剤等が使用される配管には使用しないでください。特殊な排水用に使用される場合は事前に弊社までお問い合わせください。
- ・火気、高温、直射日光に曝される場所では使用しないでください。
- ・圧力配管には使用しないでください。
- ・締め付けバンドのビス位置を水流の上方にセットし固定してください。
- ・常時**60℃**以上の排水が流れる場所では使用しないでください。

接着剤使用上の注意

- ・接着剤を使用すると、接合し易くなる他、シール作用による漏水防止、脱落防止等の効果があります。
- ・接着剤を2度塗りすれば接着強度が上がりますので、2度塗りをお奨めします。(p.29参照)
- ・塩ビ管と接合する場合は硬質塩ビパイプ用接着剤を使用してください(p.29参照)
(CP-250SKT,AS-250SPF,AS-200SPF は接着剤不要です。)
- ・鋼管、陶器等と接合する場合は、クロロブレン系接着剤を使用してください。(p.29参照)
- ・洋風Pタイプ便器、和風大便器用内面フラット構造タイプ(AK-3775SPF)を使用し、塩ビ管、陶器等と接合する場合は、ビニール用接着剤を使用してください。(p.29参照)
- ・接合部に接着剤を塗布し、乾く前に接合してください。
- ・接着剤は付けすぎないように注意し、余分な接着剤は硬化前によく拭き取ってください。
- ・接着剤を使用した場合でも、バンドは必ず使用し、確実に締め付けてください。
- ・接着剤の乾燥時間は24時間以上取ってください。
- ・接着剤メーカーの取扱説明書の記載内容を守ってください。

施工後の注意

- ・施工後、接合部に隙間がないこと、バンドに弛みがないこと、製品に傷がないこと等を確認してください。(バンドに弛みがあれば、漏水の原因となる可能性があります)
- ・接着剤が完全に硬化した後、排水してください。
- ・高圧洗浄には、ご注意ください。(詳細はp.28参照)

使用上の注意

- ・アキレスジョイントは一般雑排水用です。有機溶剤、多量の酸、アルカリ、油等は流さないでください。
- ・溶剤や洗浄剤の種類によっては劣化を促進させるおそれがあります。また使用状況によっては製品を収縮させる可能性もありますので、使用後は製品に異常がないか点検してください。
- ・アキレスジョイントは軟質素材を使用していますので、鼠害に遭わないよう、鼠の侵入防止や、鼠忌避剤の使用等の配慮をお願い致します。
- ・塩ビ管のつまり(つまりによる逆流含)は、漏水の原因となる可能性がありますのでご注意ください。

*建築基準法、消防法については管轄する関係行政機関とあらかじめご相談の上、ご使用ください。

*本カタログに掲載している図面には設計上の寸法を表示しています。実際の製品寸法には誤差がございます。

洗濯機	洗濯機防水パン接続用 片側ソケット付きタイプ AS-300SKT,AS-250SKT,AS-200SKT,CP-250SKT	2
	売れ筋 洗濯機防水パン接続用 AS-300,AS-250,AS-200	3
	洗濯機防水パン接続用 内面フラット構造タイプ AS-250SPF,AS-250SPF(C),AS-200SPF,AS-200SPF(C)	4
	売れ筋 ジャバラホース(洗濯機・洗面化粧台・流し台)用 A-50SJ	5
	洗濯機排水トラップ／横引きソケット AST-50,AYS-50	5
トイレ	内面フラット 洋風Pタイプ便器用 内面フラット構造タイプ AK-3775SPF	6
	売れ筋 洋風Pタイプ便器、和風大便器用 AK-4175,AK-3575,AK-2575,AK-1675,AK-4175W,AK-3575W,AK-2575W,AK-1675W	7
	洋風Pタイプ便器用 フラットタイプ AK-2375S,AK-2075S,AK-1475S,AK-2075L	8
	洋風Pタイプ便器用 配管カバー／シーリングプレート AC-240,ASP-25,ASP-92	9
	不燃材料 洋風床上排水用耐火二層管接続用ステンレスジョイント [Cタイプ] ANS500C-75FG,ANS400C-75FG,ANS240C-75FG	10
	不燃材料 洋風床上排水用MD継手接続用ステンレスジョイント [Aタイプ] ANS500A-75RN,ANS400A-75RN,ANS343A-75RN,ANS240A-75RN	11
	洋風・和風便器フランジタイプ AY-350,AY-150	12
	在庫限り 洋風大便器用床フランジ AF-100	13
	在庫限り 小便器用床フランジ AF-04	13
	管と管接続用 AU-10039C,AU-10023C,AU-7530C,AU-7523C,AU-6530C,	14
	AU-6523C,AU-5023C,AU-4023C	15
管接続	屋内外兼用 管と管接続用 屋内外兼用タイプ AP-10040RS,AP-753RS,AP-752RS,AP-502RS,AP-401RS	16
	管と管接続用フラットタイプ AP-7525S,AP-5025S	17
	改修工事用ジョイント排水鋳鉄管(L管)用 ACI-10016Y,ACI-7516Y,ACI-5016Y,ACI-4016Y	18
トラップ管	売れ筋 手洗い・洗面器トラップ用 AL50-32/38,AL-5038,AL-5032,AL-5025	19
	AL40-25/32,AL-4032VP,AL-4032VU,AL-4025	20
	AL-3025	21
その他	掃除流し用 ASK-65PS	21
	露出ベントキャップ(排水用通気管カバー) AB-75/100,AB-50/65,AB-40	22
資料	アキレスジョイント耐薬品性	23
	各種管類寸法表	23
	検索 陶器適合表 [TOTO／LIXIL(INAX)／その他]	24・25
	必見 アキレスジョイント仕様一覧	26・27
	アキレスジョイントについて	28・29

AS-300SKT

NEW

適用パイプ	D1	D2	D3	L1	L2	L3	L4	L5	L	短縮L	価格 (税込価格)	入数
VP・VU 呼び径50	60	60	58	40	40	220	37	300	340	290	3,900 (4,290)	20

※寸法単位 (mm)、価格単位 (円/本)、入数単位 (本/箱) ※各種寸法は測定値であり保証値ではありません。

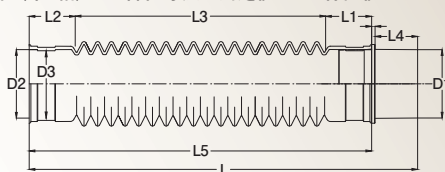
曲げ
90°芯ズレ
100mm引張り
NG

AS-250SKT

適用パイプ	D1	D2	D3	L1	L2	L3	L4	L5	L	短縮L	価格 (税込価格)	入数
VP・VU 呼び径50	60	60	58	40	40	170	40	250	290	240	3,600 (3,960)	20

※寸法単位 (mm)、価格単位 (円/本)、入数単位 (本/箱) ※各種寸法は測定値であり保証値ではありません。

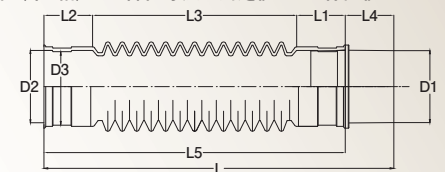
曲げ
90°芯ズレ
80mm引張り
NG

AS-200SKT

NEW

適用パイプ	D1	D2	D3	L1	L2	L3	L4	L5	L	短縮L	価格 (税込価格)	入数
VP・VU 呼び径50	60	60	58	40	40	120	37	200	240	190	3,600 (3,960)	20

※寸法単位 (mm)、価格単位 (円/本)、入数単位 (本/箱) ※各種寸法は測定値であり保証値ではありません。

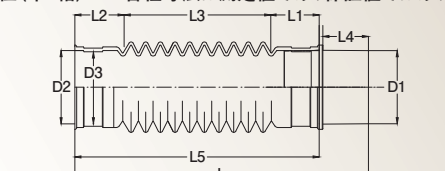
曲げ
45°芯ズレ
40mm引張り
NG

取付のポイント

- 排水管は適正な勾配をとり、支持金具等で固定してください。
 - はじめに洗濯機防水パン排水口にアキレスジョイントソケット部を差し込み、続いて排水管をアキレスジョイント排水管つきあて部まで差し込み、ステンレスバンドで固定してください。
- ※1 洗濯機防水パン排水口および排水管との接合には、硬質塩ビパイプ用接着剤をご使用ください。
- ※2 ステンレスバンドは留め具位置が水流の上方になるようにセットしてください。
- ③ 接続の際、引張り配管にならないように必ず10～30mm縮めて接続するようお願いします。
- ※最大曲度以上、および最大許容を超える芯ズレでの取り付けはしないでください。

CP-250SKT

適用パイプ	D1	D2	D3	L1	L2	L3	L4	L5	L	短縮L	価格 (税込価格)	入数
VP・VU 呼び径50	60	60	58	44	44	164	40	252	292	292	4,700 (5,170)	20

※寸法単位 (mm)、価格単位 (円/本)、入数単位 (本/箱) ※各種寸法は測定値であり保証値ではありません。

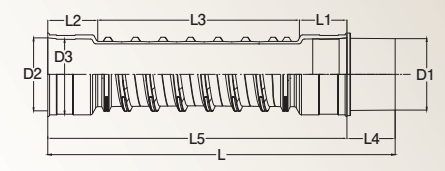
曲げ
45°芯ズレ
50mm引張り
NG

取付のポイント

- 排水管は適正な勾配をとり、支持金具等で固定してください。
 - はじめに洗濯機防水パン排水口にアキレスジョイントソケット部を差し込み、続いて排水管をアキレスジョイント排水管つきあて部まで差し込み、ステンレスバンドで固定してください。
- ※1 アキレスジョイントCP-250SKTと排水管(塩ビパイプ)の接合には接着剤は不要です。(洗濯機防水パン排水口とアキレスジョイント本体ソケット部の接合には硬質塩ビパイプ用の接着剤をご使用ください。)
- ※2 配管接続の際にソケットがずれステンレスバンドが緩む可能性があります。ステンレスバンドの緩みは漏水の要因となりますので、施工後に必ず締め直しを行ってください。(電動工具等を用いた締め付けの目安は1～2N・mです。)
- ※3 ステンレスバンドは留め具位置が水流の上方になるようにセットしてください。
- ③ 接続の際、引張り配管にならないように必ず10～30mm縮めて接続するようお願いします。
- ※最大曲度以上、および最大許容を超える芯ズレでの取り付けはしないでください。

AS-300

適用 パイプ	D1	D2	D3	D4	L1	L2	L3	L	短縮L	価格 (税込価格)	入数
VP・VU 呼び径50	60	60	58	58	40	40	220	300	250	3,700 (4,070)	20

※寸法単位(mm)、価格単位(円/本)、入数単位(本/箱) ※各種寸法は測定値であり保証値ではありません。

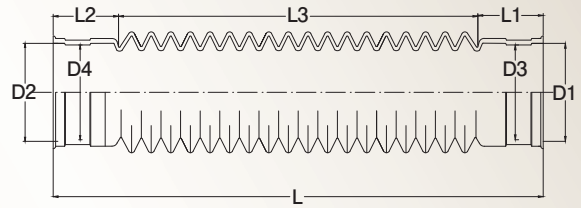

曲げ
90°

芯ズレ
100mm

引張り
NG

AS-250

適用 パイプ	D1	D2	D3	D4	L1	L2	L3	L	短縮L	価格 (税込価格)	入数
VP・VU 呼び径50	60	60	58	58	40	40	170	250	200	3,400 (3,740)	20

※寸法単位(mm)、価格単位(円/本)、入数単位(本/箱) ※各種寸法は測定値であり保証値ではありません。

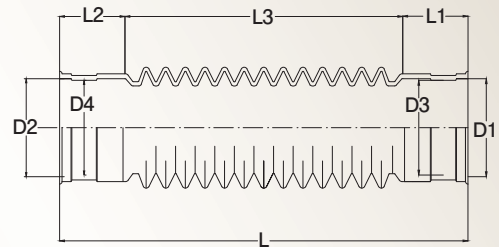

曲げ
90°

芯ズレ
80mm

引張り
NG

AS-200

適用 パイプ	D1	D2	D3	D4	L1	L2	L3	L	短縮L	価格 (税込価格)	入数
VP・VU 呼び径50	60	60	58	58	40	40	120	200	150	3,400 (3,740)	20

※寸法単位(mm)、価格単位(円/本)、入数単位(本/箱) ※各種寸法は測定値であり保証値ではありません。

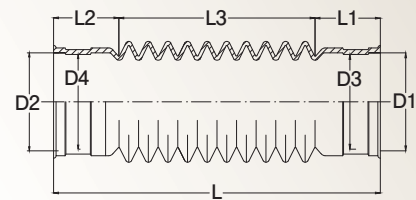

曲げ
45°

芯ズレ
40mm

引張り
NG

取付のポイント

- 排水管は適正な勾配をとり、支持金具等で固定してください。
- 排水管をアキレスジョイント排水管つきあて部まで差し込み、ステンレスバンドで固定してください。

- 接続の際、引張り配管にならないように、必ず10mm～30mm縮めて接続するをお願いします。

- ※塩ビ管と接合する場合は、塩ビ用接着剤を使用してください。
- ※極端な芯ズレでの取付はしないでください。

標準

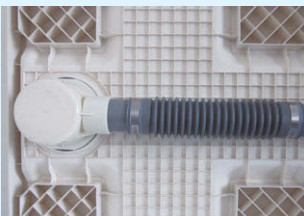

曲げ



芯ズレ



AS-300

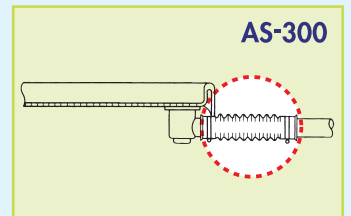

洗濯機防水パン接続用 内面フラット構造タイプ[®] 特殊塩ビ樹脂製

AS-250SPF,AS-250SPF(C)

適用 パイプ	D1	D2	D3	D4	L1	L2	L3	L	価格 (税込価格)	入数
VP・VU 呼び径50	60	60	58	58	44	44	164	252	4,500 (4,950)	20

※寸法単位 (mm)、価格単位 (円/本)、入数単位 (本/箱) ※各種寸法は測定値であり保証値ではありません。

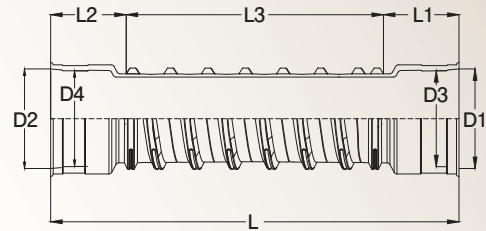
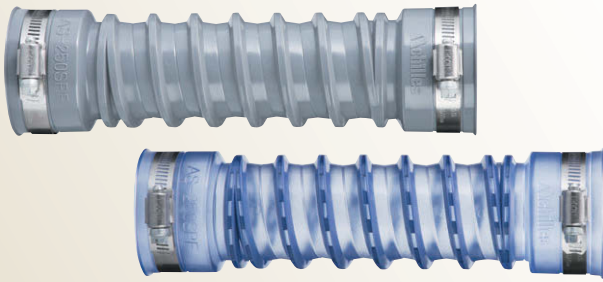

意匠登録：NO.1333671を取得

曲げ
45°

芯ズレ
50mm

引張り
NG

AS-200SPF,AS-200SPF(C)

適用 パイプ	D1	D2	D3	D4	L1	L2	L3	L	価格 (税込価格)	入数
VP・VU 呼び径50	60	60	58	58	43	43	119	205	3,750 (4,125)	20

※寸法単位 (mm)、価格単位 (円/本)、入数単位 (本/箱) ※各種寸法は測定値であり保証値ではありません。

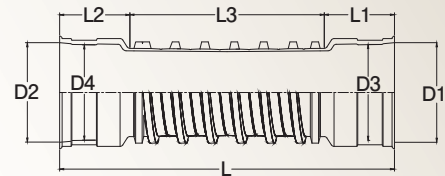
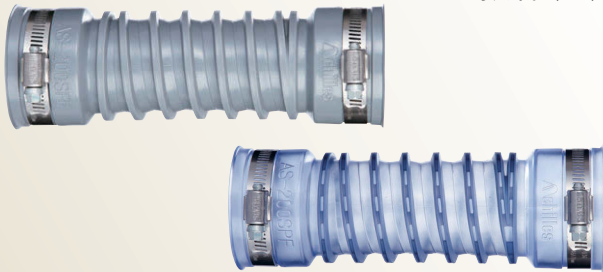

意匠登録：NO.1333671を取得

曲げ
45°

芯ズレ
40mm

引張り
NG

特長

【内面フラット構造】

軟質樹脂にスパイラル形状の硬質樹脂を一体成形し、柔軟性と強度を兼ね備えたフレキシブルジョイントに仕上げました。

【透明タイプ】

外観から排水の流れが確認できますので、取付後のチェックにも便利です。

[AS-250SPF (C), AS-200SPF (C)]



取付のポイント

- 排水管は適正な勾配をとり、支持金具等で固定してください。
- 排水管をアクリスジョイント排水管つきあて部まで差し込み、ステンレスバンドで固定してください。
※接着剤は不要です
- 接続の際、引張り配管にならないように、接続するようお願いします。
※極端な芯ズレでの取付けはしないでください。

標準



芯ズレ



AS-250SPFは50mm
AS-200SPFは40mm

曲げ (45度)

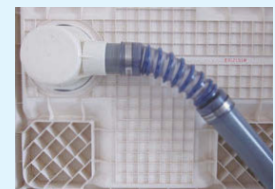

ジャバラホース(洗濯機・洗面化粧台・流し台)用

挿入し難い場合は水、又は石鹼水を付けてください。

A-50SJ VP・VU兼用

適用 パイプ	H	H1	D	D1	D2	D3	D4	D5	Oリング	価格 (税込価格)	入数
VP・VU 呼び径50	46.5	40.5	73.0	56.0	38.5	32.5	25	58	不要	980 (1,078)	80

ホース口径兼用型

※寸法単位(mm)、価格単位(円/個)、入数単位(個/箱) ※各種寸法は測定値であり保証値ではありません。



Oリング不要
意匠登録 NO.1333674を取得

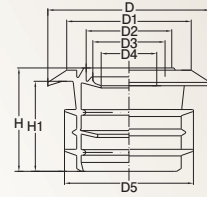

適用ジャバラホース
内径:25.30
(外径:28.34程度)

取付のポイント

- 排水管の50を床面上でカットしてください。その際、カット面に凹凸のないように、ご注意ください。
 - ジャバラホースをアクリスジョイントに差し込み、ホースの長さを調節してください。
 - アクリスジョイントを排水管固定部まで差し込んでください。
- ※施工の際、アクリスジョイントにかかる水分を付着させますと、取付が容易になります。

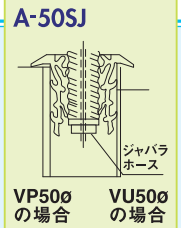
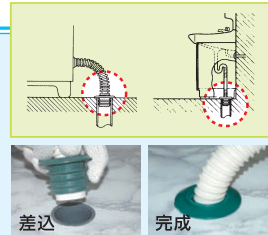

洗濯機排水トラップ/横引きソケット

AST-50 洗濯機排水トラップ

適用 パイプ	L	H1	H2	H3	D1	D2	価格 (税込価格)	入数
VP・VU 呼び径50	104	65	107	49	51	56	2,850 (3,135)	20

※寸法単位(mm)、価格単位(円/個)、入数単位(個/箱) ※各種寸法は測定値であり保証値ではありません。



※ツバ部分は
メッキ加工です

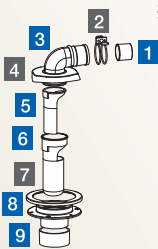

構成部品表

■ =抗菌・防カビ加工箇所

- | | | |
|-----------|------------|-----------|
| 1 ホースインナー | 4 カバーナット | 7 フランジカバー |
| 2 手締めバンド | 5 トラップインナー | 8 フランジ |
| 3 エルボ | 6 トラップ | 9 VUスリーブ |

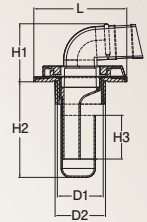

取付のポイント

- 施工後メンテナンス(お手入れ)が可能な場所に設置ください。
 - 床下寸法は最低150mm以上確保してください。
(上記が確保できない場合は、弊社横引きソケット・AYS-50(別売り)をご使用ください。)
- ※本製品箱記載の施工手順に従って施工ください。

接続例(床下)

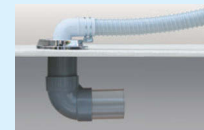

設置例



AYS-50 横引きソケット (※別売り)

適用 パイプ	D1	D2	H1	H2	H3	価格 (税込価格)	入数
VP・VU 呼び径50	56	60	210	120	86	1,750 (1,925)	20

※寸法単位(mm)、価格単位(円/個)、入数単位(個/箱) ※各種寸法は測定値であり保証値ではありません。



溜まり水を逃す傾斜形状
でいつもクリーン!



わかりやすいライン表示で、
カットのバラツキ無し!

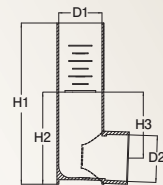

取付のポイント

- 床下寸法は最低120mm以上確保してください。
(CL線カット時の本製品の内部の長さは111mmとなります)
- ※本製品梱包袋記載の施工手順に従って施工ください。

横引きソケット
使用の施工

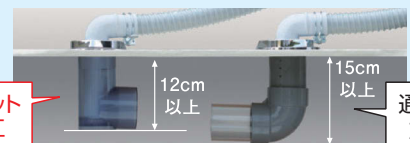

通常の
施工

AK-3775SPF

適用 パイプ	D1	D2	D3	D4	L1	L2	L3	L	価格 (税込価格)	入数
VP・VU 呼び径75	91	88	89	88	45	112	205	362	5,200 (5,720)	20

※寸法単位(mm)、価格単位(円/本)、入数単位(本/箱) ※各種寸法は測定値であり保証値ではありません。

最大カットライン

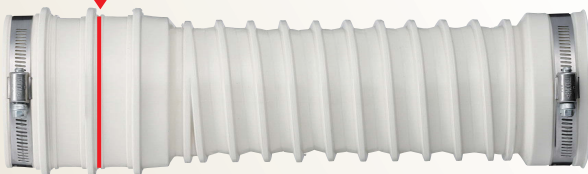

曲げ 90°	芯ズレ 40mm
短縮 40mm	引張り NG

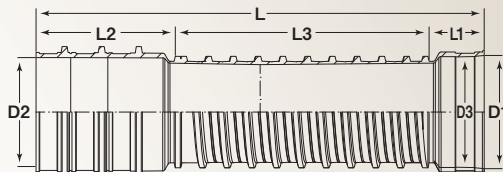

30mmごとに最大2回(60mm)カット頂けます。
最大カット時のL寸は302mmとなります。

カットL	短縮L	短縮& カットL
302	322	262

取付のポイント

洋風Pタイプ便器

- ① あらかじめ壁からアキレスジョイント排水管つきあて部までの距離を確認の上、配管してください。
- ② アキレスジョイント(AK-3775SPF、AK-4175W、AK-3575W)や、配管カバー(AC-240)は適切な長さにカットしてください。
- ③ シーリングプレート、配管カバーの順に差し込んでください。
- ④ 排水管をアキレスジョイント排水管つきあて部までアキレスジョイントに対してまっすぐに差し込み、ステンレスバンドで固定した後、便器排水口をアキレスジョイント便器つきあて部まで差し込み、ステンレスバンドで固定してください。

※AK-3775SPFを塩ビ管、陶器等と接合する場合は、ビニール用接着剤を使用してください。

※塩ビ管と接合する場合は、塩ビ用接着剤を使用してください。

※陶器等と接合する場合は、クロロプレン系接着剤を用いてください。接合部に接着剤を塗り、乾く前に接合してください。

ジョイント長さ修正



便器側バンド締め



完成



洋風



和風

和風大便器

- ① AK-3575、AK-4175は適当な長さにカットしてください。
- ② 排水管をアキレスジョイント排水管つきあて部までアキレスジョイントに対してまっすぐに差し込み、ステンレスバンドで固定してください。
- ③ 便器排水口をアキレスジョイント便器つきあて部までアキレスジョイントに対してまっすぐに差し込み、ステンレスバンドで固定してください。
- ④ 施工の際、引張り配管にならぬよう、必ず10mm~30mm程度縮めて接続をお願いします。

※塩ビ管と接合する場合は、塩ビ用接着剤を使用してください。

※陶器等と接合する場合は、クロロプレン系接着剤を用いてください。接合部に接着剤を塗り、乾く前に接合してください。

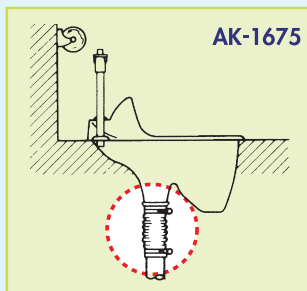

AK-1675

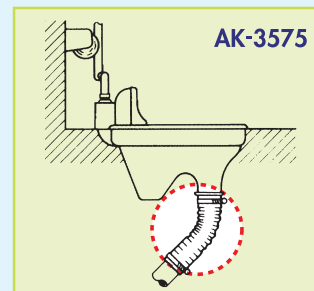

AK-3575

AK-4175,AK-4175W

適用 パイプ	D1	D2	D3	L1	L2	L3	L	価格 (税込価格)	入数
VP・VU 呼び径75	91	89	89	36	157	207	400	5,200 (5,720)	10

※寸法単位 (mm)、価格単位 (円/本)、入数単位 (本/箱) ※各種寸法は測定値であり保証値ではありません。

最大カットライン



曲げ
90°
芯ズレ
80mm

最大カットライン



引張り
NG

20mmごとに
最大5回(100mm)
カット頂けます。
最大カット時のL寸は
300mmとなります。

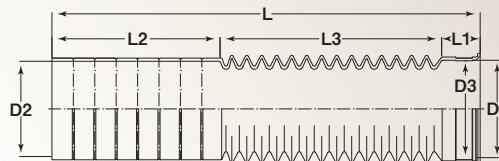

カットL	短縮L	短縮& カットL
300	300	200

AK-3575,AK-3575W

適用 パイプ	D1	D2	D3	L1	L2	L3	L	価格 (税込価格)	入数
VP・VU 呼び径75	91	89	89	36	146	168	350	4,700 (5,170)	15

※寸法単位 (mm)、価格単位 (円/本)、入数単位 (本/箱) ※各種寸法は測定値であり保証値ではありません。

最大カットライン



曲げ
90°
芯ズレ
60mm

最大カットライン



引張り
NG

20mmごとに
最大4回(80mm)
カット頂けます。
最大カット時のL寸は
270mmとなります。

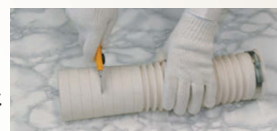
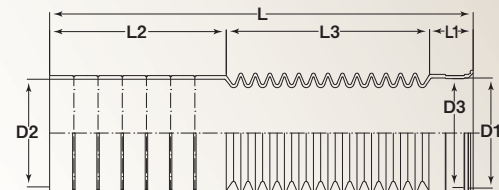

カットL	短縮L	短縮& カットL
270	270	190

AK-2575,AK-2575W

適用 パイプ	D1	D2	D3	L1	L2	L3	L	短縮L	価格 (税込価格)	入数
VP・VU 呼び径75	91	89	89	36	57	147	240	190	4,100 (4,510)	20

※寸法単位 (mm)、価格単位 (円/本)、入数単位 (本/箱) ※各種寸法は測定値であり保証値ではありません。



曲げ
60°
芯ズレ
40mm



引張り
NG

カット不可

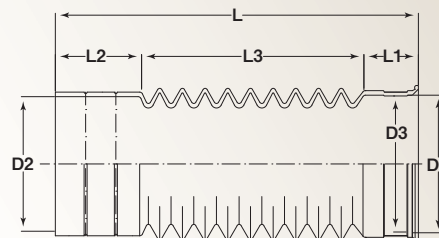

AK-1675,AK-1675W

適用 パイプ	D1	D2	D3	D4	L1	L2	L3	L	短縮L	価格 (税込価格)	入数
VP・VU 呼び径75	91	89	89	87	36	35	98	169	130	3,650 (4,015)	20

※寸法単位 (mm)、価格単位 (円/本)、入数単位 (本/箱) ※各種寸法は測定値であり保証値ではありません。



曲げ
45°
芯ズレ
20mm



引張り
NG

カット不可

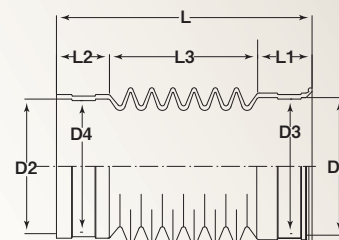

洋風Pタイプ便器用フラットタイプ

特殊塩ビ樹脂製

AK-2375S

適用パイプ	D1	D2	D3	D4	L1	L2	L3	L	カットL	価格 (税込価格)	入数
VP・VU 呼び径75	91	89	89	87	36	70	133	239	214	4,500 (4,950)	20

※寸法単位 (mm)、価格単位 (円/本)、入数単位 (本/箱) ※各種寸法は測定値であり保証値ではありません。



カットライン

25mmカット可

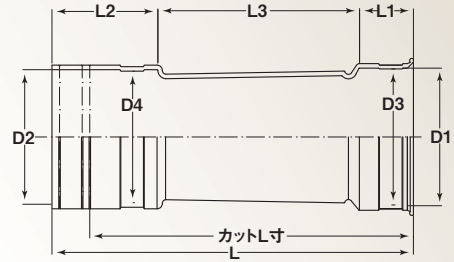

- 曲げ NG
- 芯ズレ NG
- 引張り NG

AK-2075S

適用パイプ	D1	D2	D3	D4	L1	L2	L3	L	カットL	価格 (税込価格)	入数
VP・VU 呼び径75	91	89	89	87	36	75	84	195	155	4,300 (4,730)	20

※寸法単位 (mm)、価格単位 (円/本)、入数単位 (本/箱) ※各種寸法は測定値であり保証値ではありません。



最大カットライン

10mmごとに
最大4回 (40mm)
カット頂けます。

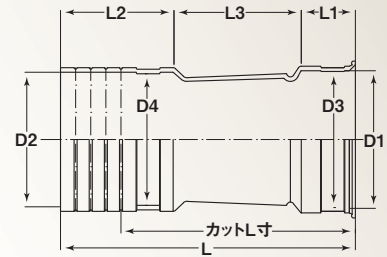

- 曲げ NG
- 芯ズレ NG
- 引張り NG

AK-1475S

適用パイプ	D1	D2	D3	D4	L1	L2	L3	L	価格 (税込価格)	入数
VP・VU 呼び径75	91	89	89	87	36	45	59	140	4,100 (4,510)	20

※寸法単位 (mm)、価格単位 (円/本)、入数単位 (本/箱) ※各種寸法は測定値であり保証値ではありません。



カット不可

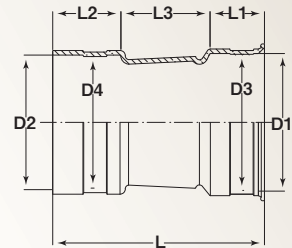

- 曲げ NG
- 芯ズレ NG
- 引張り NG

AK-2075L

特殊ブレンドゴム製

適用パイプ	D1	D2	D3	D4	L1	L2	L3	L4	カットL	価格 (税込価格)	入数
VP・VU 呼び径75	90	89	89	87	200	116	36	80	170	5,700 (6,270)	10

※寸法単位 (mm)、価格単位 (円/本)、入数単位 (本/箱) ※各種寸法は測定値であり保証値ではありません。



最大カットライン

10mmごとに
最大3回 (30mm)
カット頂けます。

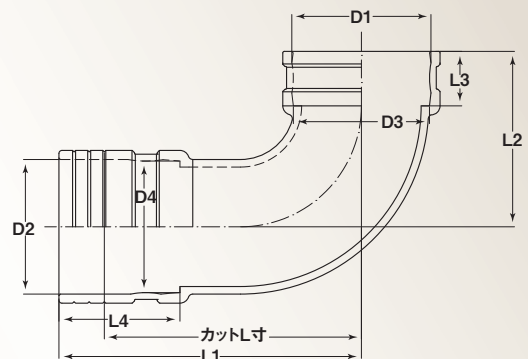

- 曲げ NG*
- 芯ズレ NG
- 引張り NG

※90°以外の角度には対応しておりません。

洋風Pタイプ便器用 配管カバー/シーリングプレート

AC-240 (配管カバー) **特殊塩ビ樹脂製**

適用パイプ	D	D1	L1	L	価格 (税込価格)	入数
VP・VU 呼び径75	95	89	10	240	1,450 (1,595)	25



曲げ NG
芯ズレ NG
引張り NG

※寸法単位 (mm)、価格単位 (円/個)、入数単位 (個/箱) ※各種寸法は測定値であり保証値ではありません。

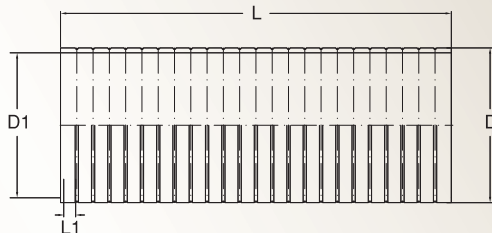

ASP-25 (シーリングプレート) **ポリエチレン製**

適用パイプ	D	D1	L	価格 (税込価格)	入数
VP・VU 呼び径75	150	89	25	530 (583)	50



内径カットは別途ご相談ください。
(ただし、納期は約2週間かかります)
※管を挿入する際にカッターナイフ等で
切り込みを入れないでください。

※寸法単位 (mm)、価格単位 (円/個)、入数単位 (個/箱) ※各種寸法は測定値であり保証値ではありません。

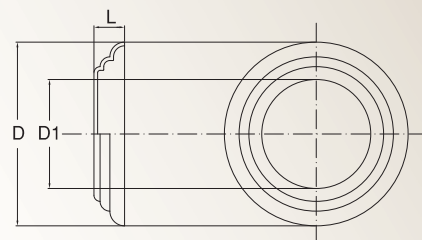

ASP-92 (シーリングプレート) **ポリエチレン製**

適用パイプ	D	D1	L	価格 (税込価格)	入数
VP・VU 呼び径75	150	89	92	2,450 (2,695)	16



L寸カット、内径カットは別途ご相談ください。
(ただし、納期は約2週間かかります)
※管を挿入する際にカッターナイフ等で
切り込みを入れないでください。

※寸法単位 (mm)、価格単位 (円/個)、入数単位 (個/箱) ※各種寸法は測定値であり保証値ではありません。

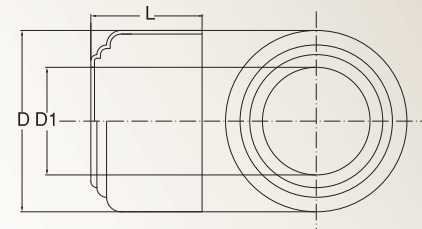

取付のポイント

- ① あらかじめ壁からアキレスジョイント排水管つきあて部までの距離を確認の上、配管してください。
- ② 配管カバー (AC-240) を適切な長さにカットしてください。
- ③ シーリングプレート、配管カバーの順に差し込んでください。
- ④ 排水管をアキレスジョイント排水管つきあて部まで差し込み、ステンレスバンドで固定した後、便器排水口をアキレスジョイント便器つきあて部まで差し込み、ステンレスバンドで固定してください。

※塩ビ管と接合する場合は、塩ビ用接着剤を使用してください。
※陶器等と接合する場合は、クロロプレン系接着剤を用いてください。接合部に接着剤を塗り、乾く前に接合してください。

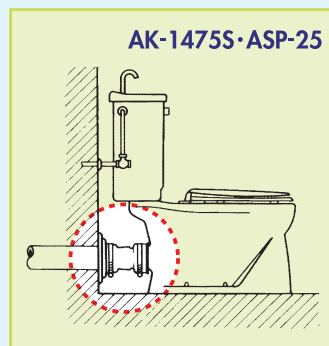
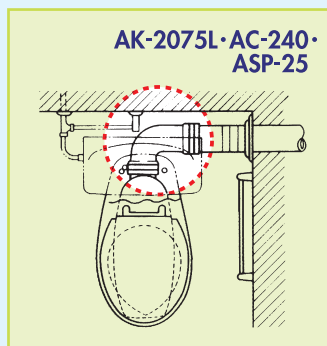

塩ビ管



ASPセット



AC-240カット



完成



「建築基準法 不燃材料認定」を取得

(認定番号:NM-4676) (※ソケット部は含みません)

不燃
材料

耐火二層管接続用
ステンレスジョイント

ANS-Cタイプ

耐火二層管接続

アキレスジョイントANS-Cタイプは、マンション、ホテルなどに使用されている耐火二層管との接続に対応しているため、便器と耐火二層管との継手として使用できます。(ソケット部は塩ビ管です)

ステンレスジョイント

アキレスジョイントの不燃材(ステンレス)タイプ。厚さ0.3mmのステンレス(SUS304)を使用しております。ステンレスは鋼に比べ高温での強度が高く、800℃の高温でも耐力、引張強度において高い残存値を示し、優れた耐火性能を有していると言われていす。ステンレスの内外面はアクリル塗装をしており、耐腐食性を向上させています。

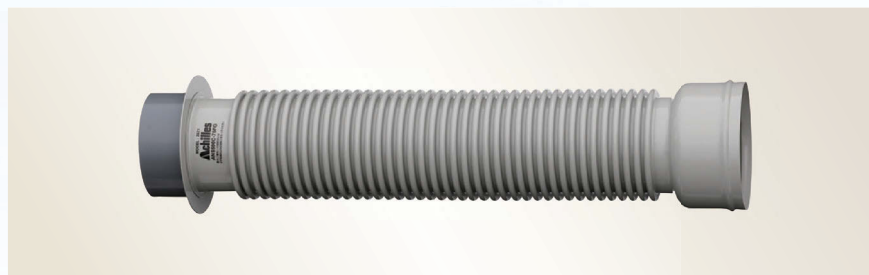

ANS500C-75FG

曲げ
90°

芯ズレ
120mm

製品図

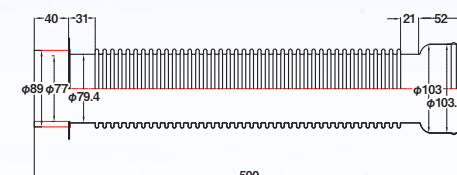

※製品図単位 (mm)

※各種寸法は測定値であり保証値ではありません。

意匠登録

NO.1609647を取得

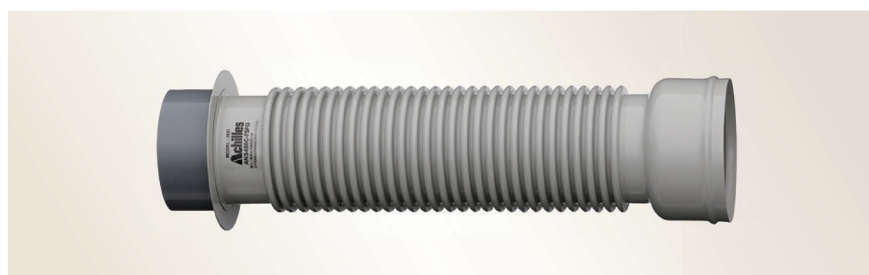

ANS400C-75FG

曲げ
90°

芯ズレ
70mm

製品図

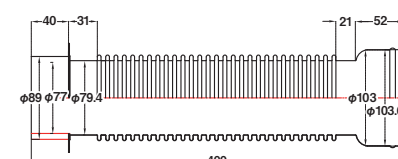

※製品図単位 (mm)

※各種寸法は測定値であり保証値ではありません。

意匠登録

NO.1609647を取得



ANS240C-75FG

曲げ
30°

芯ズレ
NG

製品図

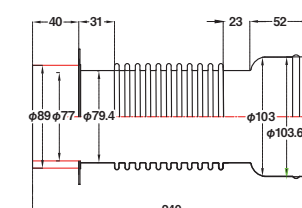

※製品図単位 (mm)

※各種寸法は測定値であり保証値ではありません。

意匠登録

NO.1609647を取得

耐火二層管接続例

ステンレスジョイント本体をひざに当て、両手でおよその角度を調整後、耐火二層管に塩ビ用接着剤を塗布し、ジョイントのソケット部をつきあて部まで差し込みます。便器側との接続方法はP.11に掲載されている施工手順と注意事項の写真2と3を参照してください。



製品名	価格(税別)	入数	適合条件
ANS500C-75FG	オープン 価格	12本	取り付け口呼び径75、 φ103の内径があり TOTO YTR75、YTR75R LIXIL CF-11G、CF-11GA のパッキンと互換のある製品を 使用していること。
ANS400C-75FG			
ANS240C-75FG			
ANS500A-75RN			
ANS400A-75RN			
ANS343A-75RN			
ANS240A-75RN			

不燃
材料

MD継手接続用

ステンレスジョイント

ANS-Aタイプ

建築基準法 防火区画対応品

本製品は不燃材料認定を取得した材料のみを使用していますので建築基準法で定める防火区画で使用可能です。



ANS500A-75RN

曲げ
90°芯ズレ
120mm

■製品図

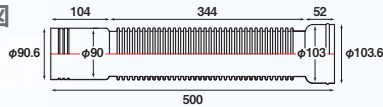
意匠登録
NO.1584336
を取得

※製品図単位 (mm) ※各種寸法は測定値であり保証値ではありません。



ANS343A-75RN

曲げ
90°芯ズレ
50mm

■製品図

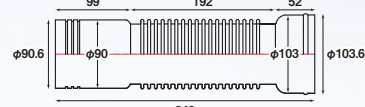
意匠登録
NO.1584336
を取得

※製品図単位 (mm) ※各種寸法は測定値であり保証値ではありません。



ANS400A-75RN

曲げ
90°芯ズレ
70mm

■製品図

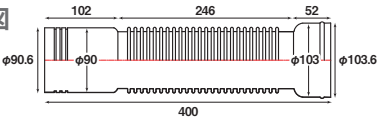
意匠登録
NO.1584336
を取得

※製品図単位 (mm) ※各種寸法は測定値であり保証値ではありません。



ANS240A-75RN

曲げ
30°芯ズレ
NG

■製品図

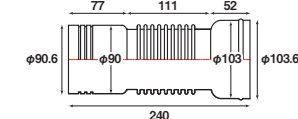
意匠登録
NO.1584336
を取得

※製品図単位 (mm) ※各種寸法は測定値であり保証値ではありません。

施工手順と注意事項

1



ステンレスジョイント本体をひざに当て、両手でおよその角度を調整後、MD継手部品のロックパッキンに装着し、MD継手に固定します。

2



便器側に陶器のパッキンを取り付けた後、ステンレスジョイントを便器にしっかりとめ込みます。

3



最後に便器を既定の位置に固定します。

MD継手にボルトナットを使用してステンレスジョイントを固定する場合は、片締めや過度に締め付けると、ステンレスジョイントが変形するおそれがあります。必ず各ボルトを均一に締め付けてMD継手に固定してください。

●パッキン:TOTO YTR75/LIXIL CF-11GA

※ステンレスジョイント上部(便器側)の2つの穴は、塗装時に必要なもので施工上影響はありません。

施工おさまり標準例

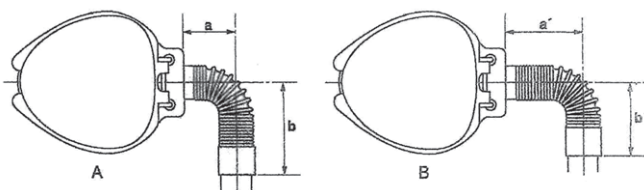

90度まで曲げた場合の長さ(mm)

	A		B	
	a	b	a'	b'
ANS500C-75RN	150	390	340	200
ANS400C-75RN	150	290	240	200
ANS500A-75RN	150	390	340	200
ANS400A-75RN	150	290	240	200
ANS343A-75RN	150	233	183	200

認定書(不燃材料)

コピーが必要な方はアキレス(株)防災事業部
各営業所にご請求ください。
下記URLからもダウンロード頂けます。
<https://www.achilles.jp>



ANSタイプ専用治具

別売で用意しております。専用治具を使用すると曲げ施工等が容易となり施工性がよくなります。



AY-350

適用 パイプ	D1	D2	D3	D4	L1	L2	L3	L4	L	短縮 L	価格 (税込価格)	入数
VP・VU 呼び径75	117.5	89	89	87	28	60	52	210	350	300	5,000 (5,500)	10

※寸法単位 (mm)、価格単位 (円/本)、入数単位 (本/箱) ※各種寸法は測定値であり保証値ではありません。

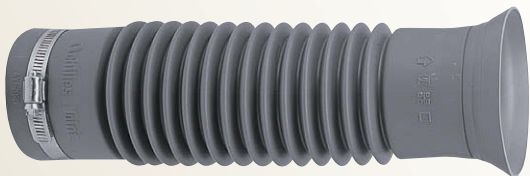

曲げ
90°

芯ズレ
80mm

引張り
NG

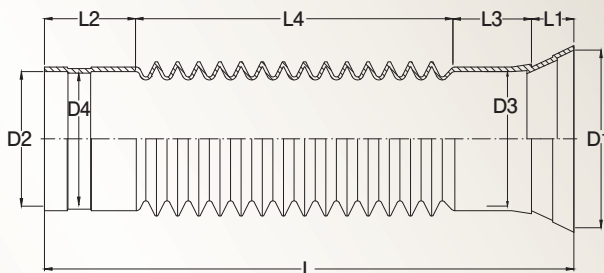

※陶器メーカー付属のフランジ(例 TOTOT53FWA75)とガスケット使用。

AY-150

適用 パイプ	D1	D2	D3	L1	L2	L3	L4	L	短縮 L	価格 (税込価格)	入数
VP・VU 呼び径75	117.5	89	87	28	35	13	75	151	105	3,600 (3,960)	20

※寸法単位 (mm)、価格単位 (円/本)、入数単位 (本/箱) ※各種寸法は測定値であり保証値ではありません。



曲げ
45°

芯ズレ
20mm

引張り
NG

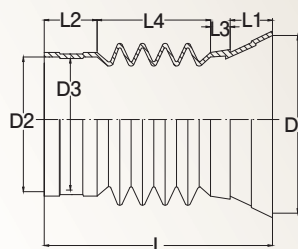

※陶器メーカー付属のフランジ(例TOTOT53FWA75)とガスケット使用。

取付のポイント

- ① 排水管をアキレスジョイント排水管つきあて部まで差し込み、ステンレスバンドで固定してください。
- ② フランジ(陶器メーカー付属)をアキレスジョイントフランジ固定部にはめ込み、便器排水口にPシール(陶器メーカー付属)を取付け、Tボルトで固定してください。
- ③ 接続の際、引張り配管にならないように、必ず10mm~30mm程度縮めて接続するようお願いします。

※塩ビ管と接合する場合は、塩ビ用接着剤を使用してください。

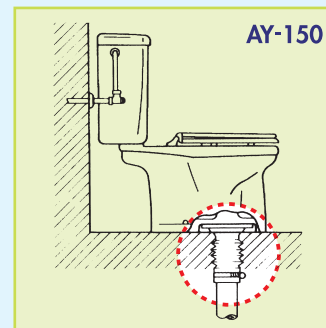
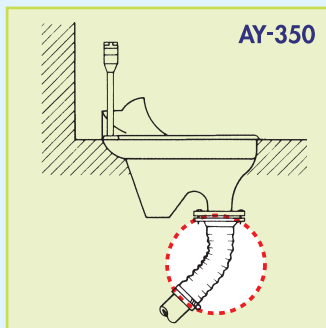

フランジ取付



便器にガスケット取付



完成



AF-100 VP・VU兼用

適用 パイプ	L	L1	L2	L3	L4	H	H1	価格 (税込価格)	入数
VP・VU 呼び径100	180	152	120	94.6	100.5	50	7.8	1,900 (2,090)	16

※寸法単位(mm)、価格単位(円/個)、入数単位(個/箱) ※各種寸法は測定値であり保証値ではありません。

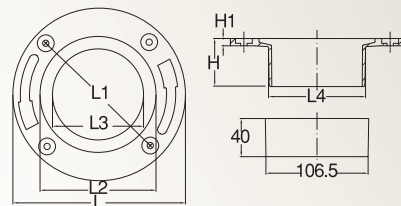

VU管の場合は、本体とアダプターを接着剤で接着してください。

取付のポイント

- 呼び径100の排水管を床面上でカットしてください。
*衛生陶器、床材によっては、多少床面より下に配管する必要があります。
- フランジにTボルトをセットし、排水管に差し込んでください。塩ビVU管の場合は、アダプターを装着してください。
- 木ねじでフランジ本体を床面に固定してください。

- Pシールガスケットを衛生陶器排水口の外側にはめ込み、本体を静かに設置し、Tボルト用ナットで固定してください。この際、閉めすぎによる陶器の破損に充分注意してください。

※排水管が塩ビ製の場合、塩ビ系接着剤を使用してください。漏水、臭気防止に効果が上がります。

AF-100はめ込み
床面カット
排水

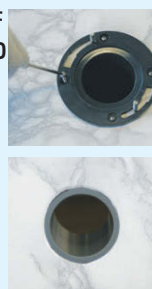

ガスケット付

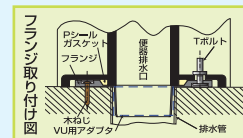

AF-04 VP・VU兼用

適用 パイプ	D1	L	L1	L2	L3	L4	H	H1	価格 (税込価格)	入数
VP・VU 呼び径50	37	175	150	120	115	53	53	10	3,200 (3,520)	30

※寸法単位(mm)、価格単位(円/個)、入数単位(個/箱) ※各種寸法は測定値であり保証値ではありません。

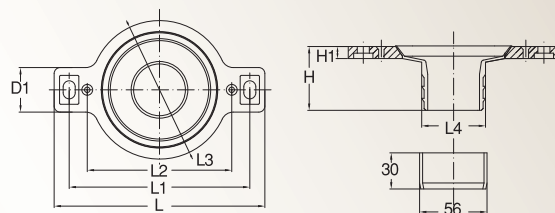

VU管の場合は、本体とアダプターを接着剤で接着してください。

取付のポイント

- 呼び径50の排水管を床面上でカットしてください。
*衛生陶器、床材によっては、多少床面より下に配管する必要があります。
 - アキレスジョイントAF-04にTボルトをセットし、本体の内側を支点にして、排水管に差し込んでください。塩ビVU管の場合は、接着剤を塗布しアダプターを装着してください。
 - 位置を確認し、木ネジにて固定してください。
 - Pシールガスケットを衛生陶器排水口の外側にはめ込み、陶器本体を静かに設置し、Tボルト用ナットで固定してください。
- ※塩ビ管と接合する場合は、塩ビ用接着剤を使用してください。
※当製品は芯ずれの場合、使用できません。必ずセンターを合わせてください。

床面
カット
排水



AF-04はめ込み
ガスケット付

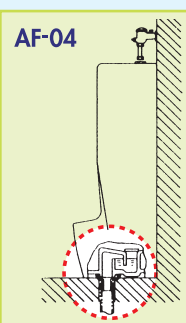

AU-10039C

適用 パイプ	D1	D2	鋼管用 D3	D4	L1	L2	L3	L4	L	短縮 L	価格 (税込価格)	入数
VP・VU 呼び径100	114	114	104	112	40	40	30	282	392	252	7,000 (7,700)	10



※寸法単位 (mm)、価格単位 (円/本)、入数単位 (本/箱) ※各種寸法は測定値であり保証値ではありません。

鋼管接続時はL1部分を
カットしてください。
カットL寸は352mmとなります。

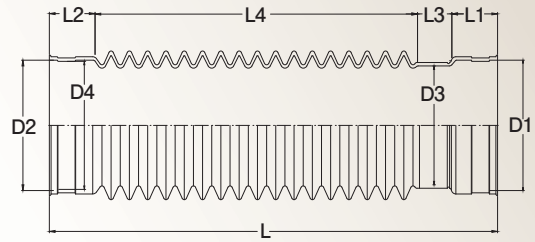

曲げ
90°

芯ズレ
100mm

引張り
NG

AU-10023C

適用 パイプ	D1	D2	鋼管用 D3	D4	L1	L2	L3	L4	L	短縮 L	価格 (税込価格)	入数
VP・VU 呼び径100	114	114	104	112	40	40	30	120	230	190	6,600 (7,260)	10



※寸法単位 (mm)、価格単位 (円/本)、入数単位 (本/箱) ※各種寸法は測定値であり保証値ではありません。

鋼管接続時はL1部分をカットしてください。
カットL寸は190mmとなります。

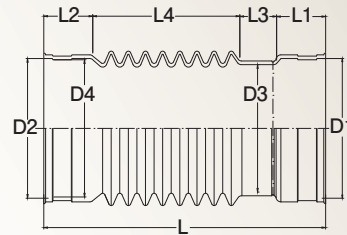

曲げ
45°

芯ズレ
20mm

引張り
NG

AU-7530C

適用 パイプ	D1	D2	鋼管用 D3	D4	L1	L2	L3	L4	L	短縮 L	価格 (税込価格)	入数
VP・VU 呼び径75	89	89	79	87	40	40	30	190	300	200	5,400 (5,940)	15



※寸法単位 (mm)、価格単位 (円/本)、入数単位 (本/箱) ※各種寸法は測定値であり保証値ではありません。

鋼管接続時はL1部分をカットしてください。
カットL寸は260mmとなります。

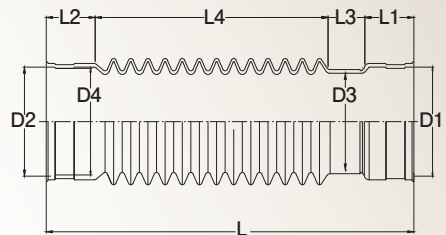

曲げ
90°

芯ズレ
80mm

引張り
NG

AU-7523C

適用 パイプ	D1	D2	鋼管用 D3	D4	L1	L2	L3	L4	L	短縮 L	価格 (税込価格)	入数
VP・VU 呼び径75	89	89	79	87	40	40	30	120	230	190	4,400 (4,840)	20



※寸法単位 (mm)、価格単位 (円/本)、入数単位 (本/箱) ※各種寸法は測定値であり保証値ではありません。

鋼管接続時はL1部分をカットしてください。
カットL寸は190mmとなります。

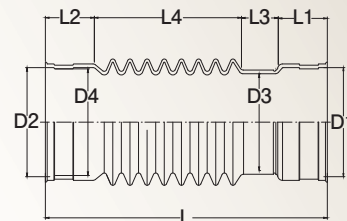

曲げ
45°

芯ズレ
40mm

引張り
NG

AU-6530C

適用 パイプ	D1	D2	鋼管用 D3	D4	L1	L2	L3	L4	L	短縮 L	価格 (税込価格)	入数
VP・VU 呼び径65	76	76	66	74	40	40	30	190	300	200	5,200 (5,720)	20



※寸法単位 (mm)、価格単位 (円/本)、入数単位 (本/箱) ※各種寸法は測定値であり保証値ではありません。

鋼管接続時はL1部分をカットしてください。
カットL寸は260mmとなります。

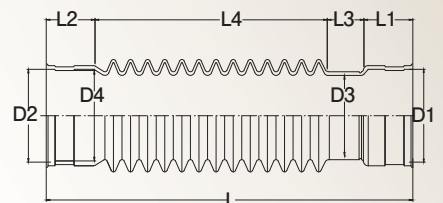

曲げ
90°

芯ズレ
80mm

引張り
NG

AU-6523C

適用 パイプ	D1	D2	銅管用 D3	D4	L1	L2	L3	L4	L	短縮L	価格 (税込価格)	入数
VP・VU 呼び径65	76	76	66	74	40	40	30	120	230	190	4,300 (4,730)	20

※寸法単位 (mm)、価格単位 (円/本)、入数単位 (本/箱) ※各種寸法は測定値であり保証値ではありません。



曲げ 45°
芯ズレ 40mm
引張り NG

銅管接続時はL1部分をカットしてください。
カットL寸は190mmとなります。

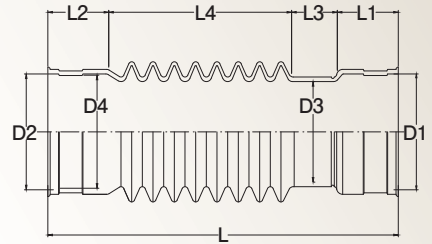

AU-5023C

適用 パイプ	D1	D2	銅管用 D3	D4	L1	L2	L3	L4	L	短縮L	価格 (税込価格)	入数
VP・VU 呼び径50	60	60	53	58	40	40	30	120	230	190	3,800 (4,180)	20

※寸法単位 (mm)、価格単位 (円/本)、入数単位 (本/箱) ※各種寸法は測定値であり保証値ではありません。



曲げ 90°
芯ズレ 40mm
引張り NG

銅管接続時はL1部分をカットしてください。
カットL寸は190mmとなります。

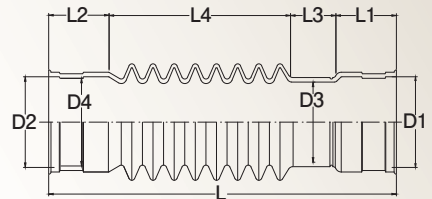

AU-4023C

適用 パイプ	D1	D2	銅管用 D3	D4	L1	L2	L3	L4	L	短縮L	価格 (税込価格)	入数
VP・VU 呼び径40	48	48	41	46	40	40	30	120	230	190	3,300 (3,630)	20

※寸法単位 (mm)、価格単位 (円/本)、入数単位 (本/箱) ※各種寸法は測定値であり保証値ではありません。



曲げ 90°
芯ズレ 40mm
引張り NG

銅管接続時はL1部分をカットしてください。
カットL寸は190mmとなります。

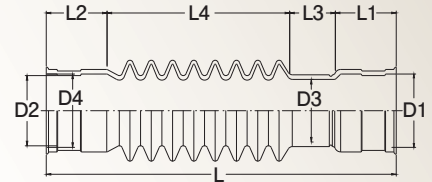

取付のポイント

- 排水管は適正な勾配をとり、支持金具等で固定してください。
- 銅管に使用される場合は、あらかじめ銅管差し込み部までカットしてください。
- 排水管をアキレスジョイント排水管つきあて部まで差し込み、ステンレスバンドで固定してください。
- 接続の際、引張り配管にならないように、必ず10mm～30mm縮めて接続するをお願いします。

※塩ビ管と接合する場合は、塩ビ用接着剤を使用してください。
※銅管と接合する場合は、クロロブレン系接着剤を用いてください。
接合部に接着剤を塗り、乾く前に接合してください。

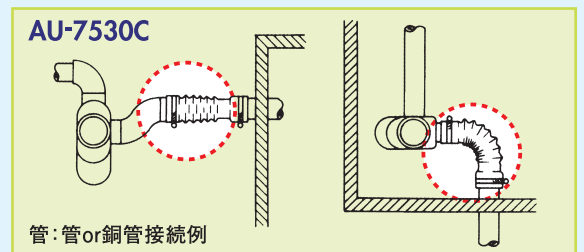

● 差込 (塩ビ管)
● カット
● 差込
● 差込 (銅管)
● 完成

差込 (塩ビ管)



カット



塩ビ管接続 (バンド締め)



差込



完成



差込 (銅管)



銅管接続 (バンド締め) 完成

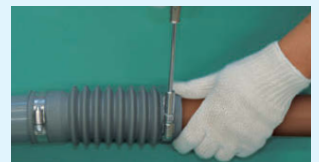

屋内外
兼用

管と管接続用 合成ゴム(CSM)製

熱湯(60℃~100℃)が瞬間的に流れる場合はゴム製のAPシリーズをお奨めします。

※他商品同様埋設には対応しておりません。

AP-10040RS

適用 パイプ	D1	D2	D3	D4	L1	L2	L3	L	短縮 L	価格 (税込価格)	入数
VP・VU 呼び径100	126	126	114	114	50	50	336	436	330	オープン価格	8

※寸法単位(mm)、価格単位(円/本)、入数単位(本/箱) ※各種寸法は測定値であり保証値ではありません。



曲げ
90°

芯ズレ
80mm

引張り
NG

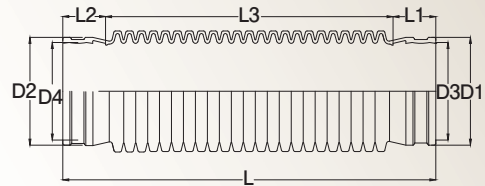

特長

ゴム製の大口徑でVP・VUφ100に対応!

AP-10040RSは屋外での使用を考慮し、これまでのAPシリーズではラインナップされていなかった大口徑となり、VP・VUφ100に対応しております。VP・VUφ100に対応した大口徑ジョイントながら、これまでのAPシリーズ同様の施工性を有しています。



最大曲度90°、および最大許容芯ズレ8cmにまで対応しています。また他のジョイント同様にジャバラ形状を保持しているため、ジャバラ部分を伸縮させることで、全長を330mm~436mmまで調整することが可能です。

AP-753RS

適用 パイプ	D1	D2	D3	D4	L1	L2	L3	L	短縮 L	価格 (税込価格)	入数
VP・VU 呼び径75	89	89	87	87	50	50	252	352	250	9,700 (10,670)	10

※寸法単位(mm)、価格単位(円/本)、入数単位(本/箱) ※各種寸法は測定値であり保証値ではありません。



曲げ
90°

芯ズレ
100mm

引張り
NG

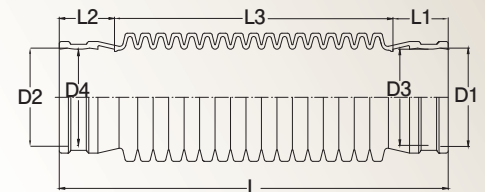

AP-752RS

適用 パイプ	D1	D2	D3	D4	L1	L2	L3	L	短縮 L	価格 (税込価格)	入数
VP・VU 呼び径75	89	89	87	87	50	50	154	254	190	9,200 (10,120)	10

※寸法単位(mm)、価格単位(円/本)、入数単位(本/箱) ※各種寸法は測定値であり保証値ではありません。



曲げ
45°

芯ズレ
40mm

引張り
NG

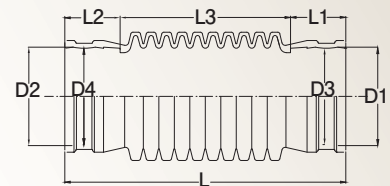

AP-502RS

適用 パイプ	D1	D2	D3	D4	L1	L2	L3	L	短縮 L	価格 (税込価格)	入数
VP・VU 呼び径50	60	60	58	58	45	45	178	268	180	5,300 (5,830)	15

※寸法単位(mm)、価格単位(円/本)、入数単位(本/箱) ※各種寸法は測定値であり保証値ではありません。



曲げ
90°

芯ズレ
80mm

引張り
NG

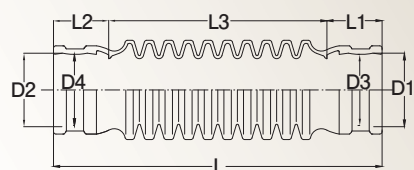

AP-401RS

適用 パイプ	D1	D2	D3	D4	L1	L2	L3	L	短縮L	価格 (税込価格)	入数
VP・VU 呼び径40	48	48	46	46	45	45	164	254	180	4,400 (4,840)	20

※寸法単位 (mm)、価格単位 (円/本)、入数単位 (本/箱) ※各種寸法は測定値であり保証値ではありません。



曲げ
90°
芯ズレ
80mm

引張り
NG

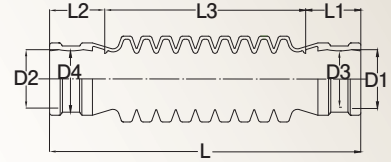

取付のポイント

- 排水管は適正な勾配をとり、支持金具等で固定してください。
- 排水管をアキレスジョイント排水管つきあて部まで差し込み、ステンレスバンドで固定してください。
- 接続の際、引張り配管にならないように、必ず10mm～30mm縮めて接続するようお願いします。
※クロロブレン系接着剤を用いてください。接合部に接着剤を塗り、乾く前に接合してください。

バンド締め



両側塩ビ管直線



両側塩ビ管曲げ



管
接
続

管と管接続用フラットタイプ

特殊塩ビ樹脂製

AP-7525S

適用 パイプ	D1	D2	D3	L1	L2	L3	L4	L	カットL	価格 (税込価格)	入数
VP・VU 呼び径75	89	87	87	40	130	40	40	250	120	4,200 (4,620)	20

※寸法単位 (mm)、価格単位 (円/本)、入数単位 (本/箱) ※各種寸法は測定値であり保証値ではありません。



曲げ
NG
芯ズレ
NG
引張り
NG



AP-5025S

適用 パイプ	D1	D2	D3	L1	L2	L3	L4	L	カットL	価格 (税込価格)	入数
VP・VU 呼び径50	60	58	58	40	130	40	40	250	120	3,600 (3,960)	20

※寸法単位 (mm)、価格単位 (円/本)、入数単位 (本/箱) ※各種寸法は測定値であり保証値ではありません。



曲げ
NG
芯ズレ
NG
引張り
NG

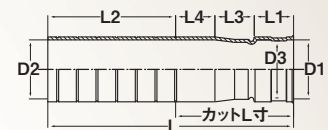

取付のポイント

- 排水管は適正な勾配をとり、支持金具等で固定してください。
- アキレスジョイントをライン上で、適切な長さに切断してください。
- アキレスジョイント入水口に排水管を差し込み、その後スライドさせながら、排水口のつきあて部まで押し込み、両側をステンレスバンドで固定してください。
※塩ビ管と接合する場合は、塩ビ用接着剤を使用してください。

カット



つきあて部差込



バンド締め



AP-7525S

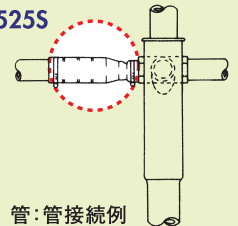

管：管接続例

改修工事用ジョイント排水鑄鉄管(L管)用 特殊塩ビ樹脂製

※ACIシリーズにはPシールガスケットが標準付属しています。

ACI-10016Y

適用 パイプ	D1	D2	D3	L1	L2	L3	L	価格 (税込価格)	入数
VP・VU 呼び径100	121.6	114	112	26.9	40	98	164.9	8,400 (9,240)	20

※寸法単位 (mm)、価格単位 (円/本)、入数単位 (本/箱) ※各種寸法は測定値であり保証値ではありません。

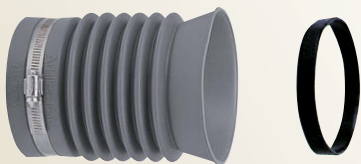

曲げ
45°

芯ズレ
20mm

引張り
NG

鉛管接続用鑄鉄異型管用
(ϕ 100鉛管の代わりにPVC硬質パイプを
接続する場合に使用)

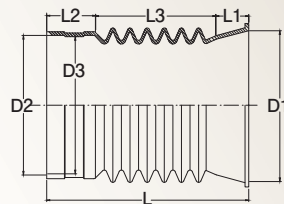

ACI-7516Y

適用 パイプ	D1	D2	D3	L1	L2	L3	L	価格 (税込価格)	入数
VP・VU 呼び径75	97.3	89	87	22.4	40	98	160.4	7,500 (8,250)	20

※寸法単位 (mm)、価格単位 (円/本)、入数単位 (本/箱) ※各種寸法は測定値であり保証値ではありません。



曲げ
45°

芯ズレ
20mm

引張り
NG

鉛管接続用鑄鉄異型管用
(ϕ 75鉛管の代わりにPVC硬質パイプを
接続する場合に使用)

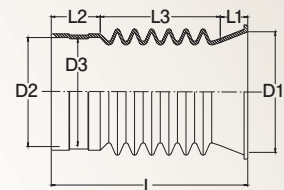

ACI-5016Y

適用 パイプ	D1	D2	D3	L1	L2	L3	L	価格 (税込価格)	入数
VP・VU 呼び径50	68.5	60	58	21.6	40	98	159.6	6,400 (7,040)	20

※寸法単位 (mm)、価格単位 (円/本)、入数単位 (本/箱) ※各種寸法は測定値であり保証値ではありません。



曲げ
45°

芯ズレ
40mm

引張り
NG

鉛管接続用鑄鉄異型管用
(ϕ 50鉛管の代わりにPVC硬質パイプを
接続する場合に使用)

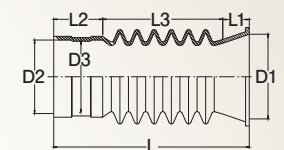

ACI-4016Y

適用 パイプ	D1	D2	D3	L1	L2	L3	L	価格 (税込価格)	入数
VP・VU 呼び径40	57.6	48	46	21.6	40	98	159.6	5,700 (6,270)	20

※寸法単位 (mm)、価格単位 (円/本)、入数単位 (本/箱) ※各種寸法は測定値であり保証値ではありません。

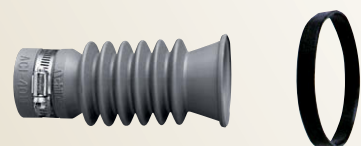

曲げ
45°

芯ズレ
40mm

引張り
NG

鉛管接続用鑄鉄異型管用
(ϕ 40鉛管の代わりにPVC硬質パイプを
接続する場合に使用)

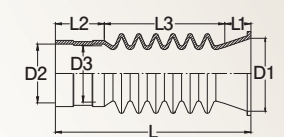

取付のポイント

- 1 Pシールガスケットを鑄鉄管のフランジ嵌合部に取付けてください。
- 2 アキレスジョイントを鑄鉄フランジにはめ込み、位置を確認の上、つきあて、フランジに付属のボルトで固定してください。
※フランジの締めすぎにご注意ください。
- 3 塩ビ管をアキレスジョイント排水管つきあて部まで差し込み、ステンレスバンドで固定してください。
※塩ビ管と接合する場合は、塩ビ用接着剤を使用してください。
※塩ビ管は必ず吊りバンド等で固定してください。

ガスケット取付



ジョイント取付



バンド締め

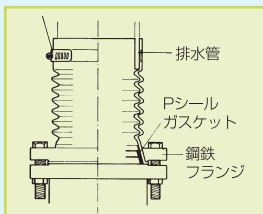
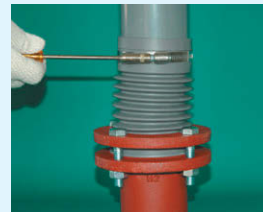

改修前

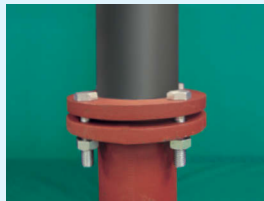

改修後



挿入し難い場合は水、又は石鹼水を付けてください。

AL50-32/38 VP・VU兼用 / 壁・床排水兼用

適用 パイプ	適用 トラップ	H	H1	D	D1	D2	D3	価格 (税込価格)	入数
VP・VU 呼び径50	口径32/38	36.5	29.5	64	58	32	38	1,050 (1,155)	80

※寸法単位 (mm)、価格単位 (円/個)、入数単位 (個/箱) ※各種寸法は測定値であり保証値ではありません。

トラップ口径兼用型

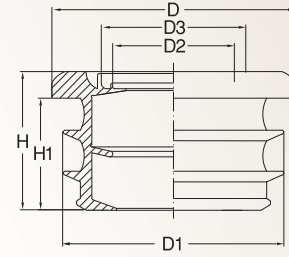

AL-5038 VP・VU兼用 / 壁・床排水兼用

適用 パイプ	適用 トラップ	H	H1	D	D1	D2	価格 (税込価格)	入数
VP・VU 呼び径50	口径38	36.5	29.5	63	53	38	980 (1,078)	80

※寸法単位 (mm)、価格単位 (円/個)、入数単位 (個/箱) ※各種寸法は測定値であり保証値ではありません。



Oリング不要=VP管の場合
Oリング使用=VU管の場合

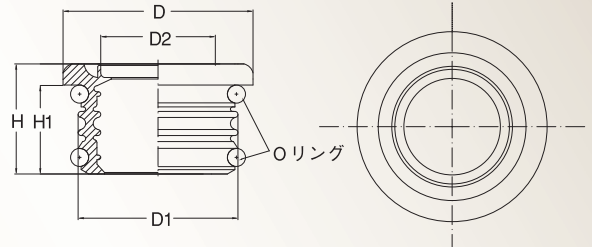

AL-5032 VP・VU兼用 / 壁・床排水兼用

適用 パイプ	適用 トラップ	H	H1	D	D1	D2	価格 (税込価格)	入数
VP・VU 呼び径50	口径32	36.5	29.5	63	53	32	980 (1,078)	80

※寸法単位 (mm)、価格単位 (円/個)、入数単位 (個/箱) ※各種寸法は測定値であり保証値ではありません。



Oリング不要=VP管の場合
Oリング使用=VU管の場合

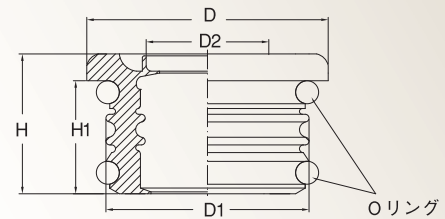

AL-5025 VP・VU兼用 / 壁・床排水兼用

適用 パイプ	適用 トラップ	H	H1	D	D1	D2	価格 (税込価格)	入数
VP・VU 呼び径50	口径25	36.5	29.5	61	58	25	980 (1,078)	80

※寸法単位 (mm)、価格単位 (円/個)、入数単位 (個/箱) ※各種寸法は測定値であり保証値ではありません。

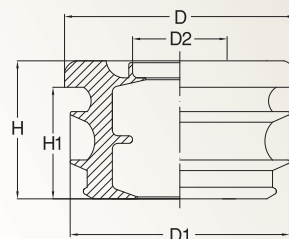



手洗い・洗面器トラップ用

特殊ブレンドゴム製

挿入し難い場合は水、又は石鹼水を付けてください。

AL40-25/32 VP・VU兼用／壁・床排水兼用

適用 パイプ	適用 トラップ	H	H1	D	D1	D2	D3	価格 (税込価格)	入数
VP・VU 呼び径40	口径25/32	28.5	23	50	46	25	32	700 (770)	120

※寸法単位 (mm)、価格単位 (円/個)、入数単位 (個/箱) ※各種寸法は測定値であり保証値ではありません。

トラップ口径兼用型

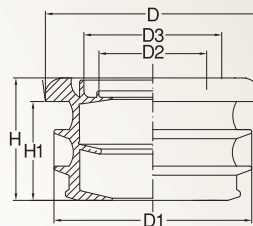

AL-4032VP 壁・床排水兼用

適用 パイプ	適用 トラップ	H	H1	D	D1	D2	価格 (税込価格)	入数
VP 呼び径40	口径32	28.5	24	49	41.5	32	660 (726)	120

※寸法単位 (mm)、価格単位 (円/個)、入数単位 (個/箱) ※各種寸法は測定値であり保証値ではありません。

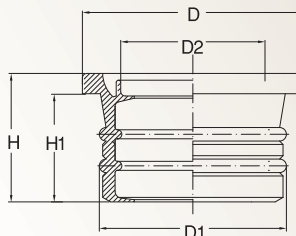

AL-4032VU 壁・床排水兼用

適用 パイプ	適用 トラップ	H	H1	D	D1	D2	価格 (税込価格)	入数
VU 呼び径40	口径32	28.5	23.5	49	45.5	32	660 (726)	120

※寸法単位 (mm)、価格単位 (円/個)、入数単位 (個/箱) ※各種寸法は測定値であり保証値ではありません。

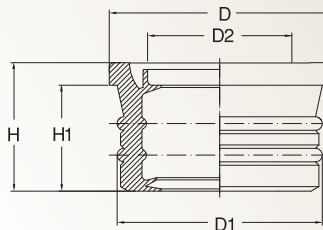

AL-4025 VP・VU兼用／壁・床排水兼用

適用 パイプ	適用 トラップ	H	H1	D	D1	D2	価格 (税込価格)	入数
VP・VU 呼び径40	口径25	28.5	22.5	49	40	25	830 (913)	100

※寸法単位 (mm)、価格単位 (円/個)、入数単位 (個/箱) ※各種寸法は測定値であり保証値ではありません。



○リング不要=VP管の場合
○リング使用=VU管の場合

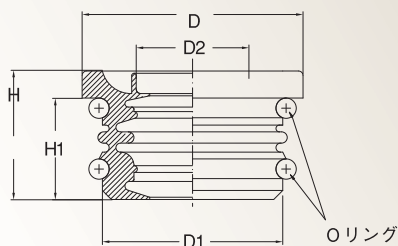

手洗い・洗面器トラップ用

特殊ブレンドゴム製

挿入し難い場合は水、又は石鹼水を付けてください。

AL-3025 VP用／壁・床排水兼用

適用 パイプ	適用 トラップ	H	H1	D	D1	D2	価格 (税込価格)	入数
VP 呼び径30	口径25	28.5	24	42	32.5	25	500 (550)	150

※寸法単位(mm)、価格単位(円/個)、入数単位(個/箱) ※各種寸法は測定値であり保証値ではありません。

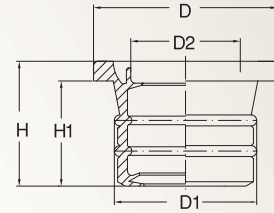

取付のポイント

- 排水管を壁面、床面上でカットしてください。その際、カット面に凹凸のないように、ご注意ください。
- アキレスジョイントを排水管固定部まで差し込んでください。(VP管使用の場合は、Oリング2ヶをはずしてください。)

- トラップ管をダブルリップ部の内側面のみ、かませるように差し込んでください。完全なダブルリップシールとなり、より安定した固定が得られます。
※施工の際、アキレスジョイントにかかる水分を付着させますと、取付が容易になります。

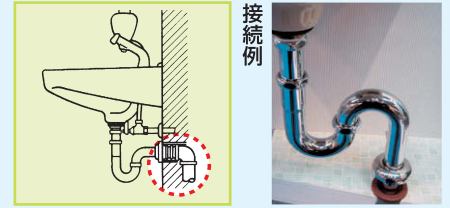

床面上でカット 差込(ジョイント) 差込(トラップ管) 完成



掃除流し用

特殊ブレンドゴム製

挿入し難い場合は水、又は石鹼水を付けてください。

ASK-65PS 壁・床排水兼用

適用 パイプ	D	D1	D2	D3	L	L1	価格 (税込価格)	入数
VP・VU 呼び径65	98	69	75	57	62	50	2,650 (2,915)	30

※寸法単位(mm)、価格単位(円/個)、入数単位(個/箱) ※各種寸法は測定値であり保証値ではありません。



※当製品は芯ずれの場合、使用できません。必ずセンターを合わせてください。
※陶器メーカー付属のフランジ・ガスケットをご使用ください。

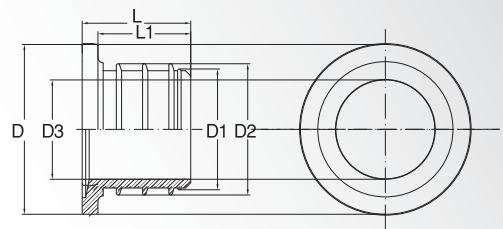

取付のポイント

- 呼び径65の排水管を床面上でカットしてください。その際、カット面に凹凸のないようにご注意ください。
- 陶器メーカーフランジを床に固定してください。
- アキレスジョイントを排水管つきあて部まで差し込んでください。
- Pシールガスケットを鋳物製トラップ排水口の外側にはめ込み、静かに置き、Tボルトで固定してください。

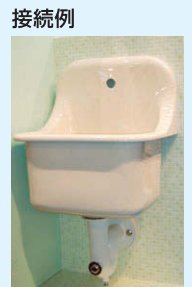
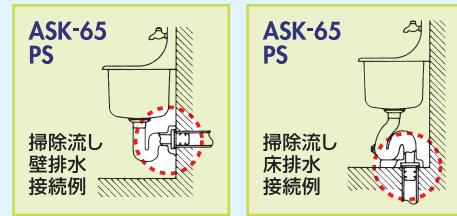

● 壁排水



● 床排水



露出ベントキャップ(排水用通気管カバー) 硬質塩ビ樹脂製

AB-75/100

適用 パイプ	D1	D2	D3	L	H	価格 (税込価格)	入数
VP・VU 呼び径75,100兼用	107	100	89	160	72	4,100 (4,510)	15

※寸法単位(mm)、価格単位(円/個)、入数単位(個/箱) ※各種寸法は測定値であり保証値ではありません。

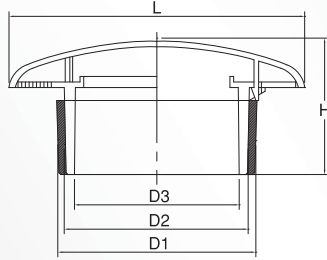

ソケット付 ϕ 100VU用 (ABS樹脂製)

取り付け図

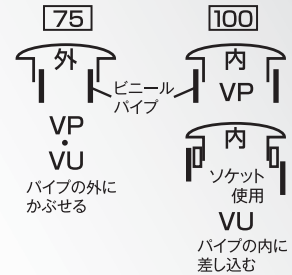

AB-50/65

適用 パイプ	D1	D2	D3	L	H	価格 (税込価格)	入数
VP・VU 呼び径50,65兼用	71	67	60	160	63	3,250 (3,575)	15

※寸法単位(mm)、価格単位(円/個)、入数単位(個/箱) ※各種寸法は測定値であり保証値ではありません。

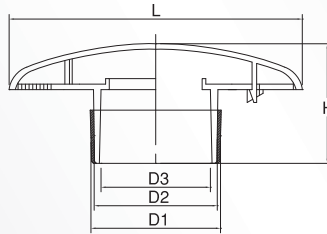

ソケット付 ϕ 65VU用 (ABS樹脂製)

取り付け図

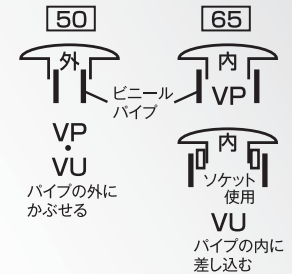

AB-40

適用 パイプ	D1	D2	L	H	価格 (税込価格)	入数
VP・VU 呼び径40	56	48	160	63	2,850 (3,135)	15

※寸法単位(mm)、価格単位(円/個)、入数単位(個/箱) ※各種寸法は測定値であり保証値ではありません。

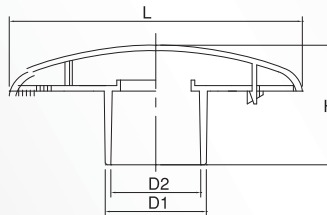

取り付け図



特長



塩ビパイプの外にかぶせる



塩ビパイプの内に差し込む
(VU管の際はソケットを使用)

内側と外側を使い、2サイズの塩ビパイプに適用できます。
AB-75/100, AB-50/65

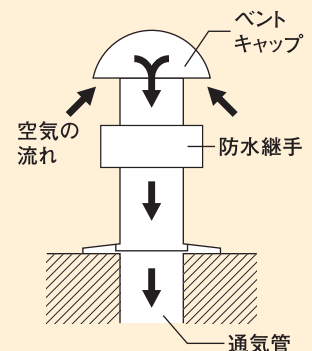
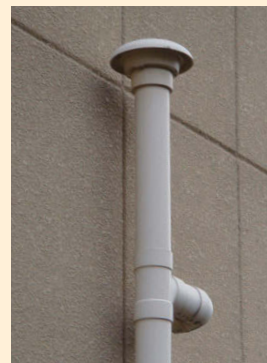

取付のポイント

上記取り付け図の通りに取り付けてください。(接着剤使用)

薬品	濃度 (%)	特殊軟質塩ビ樹脂	ゴム
水 50℃	—	○	○
水 90℃	—	○	○
食塩水	10	○	○
硫酸	30	○	○
硝酸	40	△	×
塩酸	10	○	○
酢酸	10	○	○
蟻酸	10	○	○
シュウ酸	10	○	○
水酸化ナトリウム	40	○	○
次亜塩素酸ナトリウム	5 有効塩素濃度	○	○
水酸化ナトリウム	10	○	○
アンモニア	10	○	○
アセトン	100	×	×
トルエン	100	×	×
メタノール	100	×	○

〈試験方法〉
室温で薬品に
24時間浸漬

○⇒使用可 (重量変化率±2%未満)
△⇒条件によって使用可 (重量変化率±2%以上、±5%未満)
×⇒使用不可 (重量変化率±5%以上)

薬品	濃度 (%)	特殊軟質塩ビ樹脂	ゴム
排水溝用洗浄剤 (アルカリ性)	100	○	○
トイレ用洗浄剤 (酸性)	100	○	○
台所用漂白剤 (アルカリ性)	100	○	○
浴室用洗浄剤 (中性)	100	○	○
カビ取り剤 (アルカリ性)	100	○	○
洗濯洗剤 (中性)	推奨濃度 ×2倍	○	○
衣料用漂白剤 (酸性)	推奨濃度 ×2倍	○	○
牛乳	100	○	○
食酢	100	○	○
醤油	100	○	○
ソース	100	○	○
調理酒 (日本酒)	100	○	○
ビール	100	○	○
なたね油	100	△	△
大豆油	100	△	△

※「使用可」とは瞬間的に流れる場合を指します。薬品を流した後は必ず大量の水を流し洗浄ください。

※社内試験結果であり、保証値ではありません。

各種管類寸法表

硬質塩化ビニール管 (JIS K6741 表3抜粋)

単位mm		VP		VU	
呼び径	外径	最少厚+許容差	近似内径	最少厚+許容差	近似内径
25	32	3.1+0.8	25	—	—
30	38	3.1+0.8	31	—	—
40	48	3.6+0.8	40	1.8+0.4	44
50	60	4.1+0.8	51	1.8+0.4	56
65	76	4.1+0.8	67	2.2+0.6	71
75	89	5.5+0.8	77	2.7+0.6	83
100	114	6.6+1.0	100	3.1+0.8	107
125	140	7.0+1.0	125	4.1+0.8	131

鉛管 (JIS H4311 表3第1種、2種の標準寸法 抜粋)

厚さ	3	4.5	6	8	10	12
内径	(単位mm) 算出外径					
20	26	29	32	36	40	44
25	31	34	37	41	45	49
30	36	39	42	46	50	54
40	46	49	52	56	60	64
50	56	59	62	66	70	74
65	71	74	77	81	85	89
75	81	84	87	91	95	99
90	96	99	102	106	110	114
100	106	109	112	116	120	124
125	131	134	137	141	145	149

配管用炭素鋼鋼管 (JIS G 3452 表6抜粋)

呼び径		外径 mm	厚さ mm	算出内径 mm
A	B			
20	3/4	27.2	2.8	21.6
25	1	34.0	3.2	27.6
32	1 1/4	42.7	3.5	35.7
40	1 1/2	48.6	3.5	41.6
50	2	60.5	3.8	52.9
65	2 1/2	76.3	4.2	67.9
80	3	89.1	4.2	80.7
90	3 1/2	101.6	4.2	93.2
100	4	114.3	4.5	105.3
125	5	139.8	4.5	130.8

C1020・C1220

銅及び銅合金継目無管 (JIS H 3300表9(2) 抜粋)

呼び径		外径 mm	Lタイプ		Mタイプ	
A	B		厚さ	算出内径	厚さ	算出内径
20	3/4	22.22	1.14	19.94	0.81	20.60
25	1	28.58	1.27	26.04	0.89	26.80
32	1 1/4	34.92	1.40	32.12	1.07	32.78
40	1 1/2	41.28	1.52	38.24	1.24	38.80
50	2	53.98	1.78	50.42	1.47	51.04
65	2 1/2	66.68	2.03	62.62	1.65	63.38
80	3	79.38	2.29	74.80	1.83	75.72
100	4	104.78	2.79	99.20	2.41	99.96
125	5	130.18	3.18	123.82	2.77	124.64

※アキレスホームページ 排水管用継手(ジョイント)用途から探すにて、適合可能陶器の更新を随時行っております。(検索方法は背表紙をご覧ください)

TOTO

品名	適合ジョイント	品名	適合ジョイント	品名	適合ジョイント	品名	適合ジョイント	品名	適合ジョイント
C14	AYシリーズ	C750CS	AKシリーズ	CES9432P	AKシリーズ	CS232BP	AKシリーズ	HP82S	AKシリーズ
C14P	AKシリーズ	C750F	AYシリーズ	CES9561P	AKシリーズ	CS260BP	AKシリーズ	PW20	ASシリーズ
C14PR	AKシリーズ	C750V	AKシリーズ	CES9563PR	AKシリーズ	CS270BP	AKシリーズ	PW30	ASシリーズ
C14RS	AYシリーズ	C750VF	AYシリーズ	CES9563PRW	AKシリーズ	CS310B	AKシリーズ	PW40	ASシリーズ
C21	AYシリーズ	C755	AKシリーズ	CES9573P	AKシリーズ	CS320BP	AKシリーズ	PWF640	ASシリーズ
C21CN	AKシリーズ	C755CU	AKシリーズ	CES9683PRJ	AKシリーズ	CS325BP	AKシリーズ	PWF800	ASシリーズ
C21N	AYシリーズ	C755FU	AYシリーズ	CES9693PRJ	AKシリーズ	CS325BPR	AKシリーズ	PWF802	ASシリーズ
C21R	AYシリーズ	C755U	AKシリーズ	CES9754P	AKシリーズ	CS330BP	AKシリーズ	PWF802CBW	ASシリーズ
C37V	AKシリーズ	C755VC	AKシリーズ	CES9755P	AKシリーズ	CS340BP	AKシリーズ	PWF900	ASシリーズ
C40	AYシリーズ	C755VCU	AKシリーズ	CES9755PX	AKシリーズ	CS340BP	AKシリーズ	PWF902	ASシリーズ
C40C	AKシリーズ	C755VF	AYシリーズ	CES9756P	AKシリーズ	CS343BP	ANSシリーズ	PWF902CBW	ASシリーズ
C40CN	AKシリーズ	C755VFU	AYシリーズ	CES9764PX	AKシリーズ	CS348BP	ANSシリーズ	PWF902R/LB	ASシリーズ
C48	AYシリーズ	C755VU	AKシリーズ	CES9765PX	AKシリーズ	CS350BP	AKシリーズ	PWF950	ASシリーズ
C61	AKシリーズ	C756VC	AKシリーズ	CES9765PXJ	AKシリーズ	CS350BPR	AKシリーズ	PWP640	ASシリーズ
C61R	AKシリーズ	C760P	AKシリーズ	CES9767PX	AKシリーズ	CS370BP	AKシリーズ	PWP640NRW	ASシリーズ
C75	AKシリーズ	C770P	AKシリーズ	CES9768PX	AKシリーズ	CS370P	AKシリーズ	PWP740W	ASシリーズ
C75F	AYシリーズ	C780P	AKシリーズ	CES9774PY	AKシリーズ	CS380BP	AKシリーズ	PWP800	ASシリーズ
C103	AKシリーズ	C798BP	AKシリーズ	CES9775PX	AKシリーズ	CS390BP	AKシリーズ	PWP800CBW	ASシリーズ
C103VC	AKシリーズ	C835P	AKシリーズ	CES9775PXJ	AKシリーズ	CS393BP	AKシリーズ	PWP800NW	ASシリーズ
C103VCS	AKシリーズ	C963BP	AKシリーズ	CES9783P	AKシリーズ	CS400BP	AKシリーズ	PWP800R/LBW	ASシリーズ
C111	AYシリーズ	C978BP	AKシリーズ	CES9785P	AKシリーズ	CS406BS1	AF-100	PWP900	ASシリーズ
C137	AKシリーズ	CES930P	AKシリーズ	CES9786PX	AKシリーズ	CS406BS7	AF-100	PWP900CBW	ASシリーズ
C137AV	AKシリーズ	CES931PE	AKシリーズ	CES9788PX	AKシリーズ	CS430	AYシリーズ	PWP900NW	ASシリーズ
C137AVH	AKシリーズ	CES931PLE	AKシリーズ	CES9793P	AKシリーズ	CS430P	AKシリーズ	PWP900R/LBW	ASシリーズ
C137V	AKシリーズ	CES931PLER	AKシリーズ	CES9867PX	AKシリーズ	CS480C	AYシリーズ	PWP902	ASシリーズ
C137VF	AYシリーズ	CES932PLE	AKシリーズ	CES9896P	AKシリーズ	CS501	AKシリーズ	PWP950	ASシリーズ
C137VR	AKシリーズ	CES932PLER	AKシリーズ	CFS371PA	AKシリーズ	CS501F	AKシリーズ	PWSP64ASW	ASシリーズ
C210C	AF-100	CES935P	AKシリーズ	CFS371PNKL	AKシリーズ	CS510BM	AYシリーズ	PWSP64CHSW	ASシリーズ
C210CN	AF-100	CES969BP	AKシリーズ	CFS800AZR7	AF-100	CS530P	AKシリーズ	PWSP64CSW	ASシリーズ
C325BP	AKシリーズ	CES9897PX	AKシリーズ	CS20BP	AKシリーズ	CS560BP	AKシリーズ	PWSP64DSW	ASシリーズ
C375AV	AKシリーズ	CES9012PLE	AKシリーズ	CS21CN	AKシリーズ	CS565BP	AKシリーズ	PWSP64ESW	ASシリーズ
C375AVF	AYシリーズ	CES9062P	AKシリーズ	CS22BP	AKシリーズ	CS590BM	AYシリーズ	PWSP74ASW	ASシリーズ
C375F	AYシリーズ	CES9062PE	AKシリーズ	CS50BP	AKシリーズ	CS670BP	AKシリーズ	PWSP74CHSW	ASシリーズ
C375V	AKシリーズ	CES9062PLE	AKシリーズ	CS60BP	AKシリーズ	CS680BP	AKシリーズ	PWSP74CSW	ASシリーズ
C375VF	AYシリーズ	CES9063PLER	AKシリーズ	CS70BP	AKシリーズ	CS806BEP	AKシリーズ	PWSP74DSW	ASシリーズ
C417	AKシリーズ	CES9082E	AKシリーズ	CS80BP	AKシリーズ	CS806BM	AKシリーズ	PWSP74ESW	ASシリーズ
C418(R)	AKシリーズ	CES9082PE	AKシリーズ	CS80P	AKシリーズ	CS820BP	AKシリーズ	PWSP80	ASシリーズ
C420	AYシリーズ	CES9083PLE	AKシリーズ	CS81P	AKシリーズ	CS821BP	AKシリーズ	PWSP90	ASシリーズ
C423	AYシリーズ	CES9092P	AKシリーズ	CS82P	AKシリーズ	CS825BP	AKシリーズ	SK6	ALシリーズ
C425	AYシリーズ	CES9092PE	AKシリーズ	CS86BP	AKシリーズ	CS825BPR	AKシリーズ	SK7	ALシリーズ
C425R	AYシリーズ	CES9092PEY	AKシリーズ	CS100BP	AKシリーズ	CS826BP	AKシリーズ	SK38R	ALシリーズ
C426	AYシリーズ	CES9093PLE	AKシリーズ	CS110BM	AYシリーズ	CS860BPE	AKシリーズ	SK73	AU-4023C
C430P	AKシリーズ	CES9134P	AKシリーズ	CS110BMH	AF-100	CS871BP	AKシリーズ	SK73	AP-401RS
C480A	AYシリーズ	CES9311PL	AKシリーズ	CS110BP	AKシリーズ	CS963BP	AKシリーズ	SK73R	AU-4023C
C480C	AYシリーズ	CES9312PL	AKシリーズ	CS140	AYシリーズ	CS966BP	AKシリーズ	SK73R	AP-401RS
C480S	AYシリーズ	CES9314PXL	AKシリーズ	CS140P	AKシリーズ	CS969BP	AKシリーズ	SK106	ALシリーズ
C710	AYシリーズ	CES9315PX	ANSシリーズ	CS205BP	AKシリーズ	CS972BP	AKシリーズ	SK138	AU-4023C
C720	AYシリーズ	CES9319PE	AKシリーズ	CS210C	AYシリーズ	CS973BDP	AKシリーズ	SK138	AP-401RS
C720P	AKシリーズ	CES9322PL	AKシリーズ	CS210CN	AYシリーズ	CS973BP	AKシリーズ	SK146	AU-4023C
C721P	AKシリーズ	CES9332PL	AKシリーズ	CS215BP	AKシリーズ	CS978BP	AKシリーズ	SK146	AP-401RS
C721P	ANSシリーズ	CES9412PX	AKシリーズ	CS215BPR	AKシリーズ	CS987BP	AKシリーズ	SK322	ASK-65PS
C730	AYシリーズ	CES9413P	AKシリーズ	CS215BPR	ANSシリーズ	CS9052PE	AKシリーズ	SK500	ALシリーズ
C730P	AKシリーズ	CES9415P	AKシリーズ	CS220BP	AKシリーズ	CU714V	AYシリーズ	SK507	ALシリーズ
C730P	ANSシリーズ	CES9421PX	AKシリーズ	CS230BP	AKシリーズ	HH02061	AKシリーズ	SK510D	ALシリーズ
C750AV	AKシリーズ	CES9431P	AKシリーズ	CS230BP	ANSシリーズ	HP80L	AKシリーズ	SK510D	ALシリーズ
								T37PE	ASK-65PS

TOTO

品名	適合ジョイント	品名	適合ジョイント	品名	適合ジョイント	品名	適合ジョイント	品名	適合ジョイント
T53FWA75	AYシリーズ	U307	AF-04	U308F	AF-04	Y9201	AKシリーズ	YTC180N	AKシリーズ
T53WR75	AYシリーズ	U307C	AF-04	U308H	AF-04	Y9206	AKシリーズ	YTK10S	AKシリーズ
T64FWN	AF-04	U307F	AF-04	U309C	AF-04	Y9207	AKシリーズ	YTK90S	AKシリーズ
U306	AF-04	U308	AF-04	U714V	AF-100	YTC10N	AKシリーズ	YTK180S	AKシリーズ
U306C	AF-04	U308C	AF-04	U850	AF-04	YTC90N	AKシリーズ		

LIXIL (INAX)

品名	適合ジョイント	品名	適合ジョイント	品名	適合ジョイント	品名	適合ジョイント	品名	適合ジョイント
BC-110PT	AKシリーズ	C-45PU	AKシリーズ	GBC-320PU	AKシリーズ	S-106	AU-4023C	C-81P	AKシリーズ
BC-110PTU	AKシリーズ	C-51	AYシリーズ	GBC-360PU	AKシリーズ		AP-401RS	C-81PH	AKシリーズ
BC-270P	AKシリーズ	C-100P	AKシリーズ	GBC-370PXU	AKシリーズ	S-107	AU-4023C	CS73P-AEN	AKシリーズ
BC-320P	AKシリーズ		ANSシリーズ	GBC-500P	AKシリーズ		AP-401RS		
BC-320PU	AKシリーズ	C-110PT	AKシリーズ	GBC-500PU	AKシリーズ	S-200	ASK-65PS		
BC-360PU	AKシリーズ	C-111T	AYシリーズ	GBC-900P	AKシリーズ	S-202A	ASK-65PS		
BC-360PU	ANSシリーズ	C-111M	AKシリーズ	GBC-901P	AKシリーズ	S-233	AF-100		
BC-370PX	AKシリーズ	C-161	AKシリーズ	GBC-901PU	AKシリーズ	SF-20SAF	ASK-65PS	CH1202PUZ	AKシリーズ
BC-370PXU	AKシリーズ	C-180P	AKシリーズ	GBC-E11P	AKシリーズ	SF-20SF	ASK-65PS	CH1202PWS	AKシリーズ
BC-901PU	AKシリーズ	C-250B	AYシリーズ	GBC-S11P	AKシリーズ	U-201M	AF-04	CH3000PWST	AKシリーズ
BC-B10P	ANSシリーズ	C-254	AKシリーズ	GBC-S12P	AKシリーズ	U-203	AF-04	CHHP82L	AKシリーズ
BC-B10SU	AYシリーズ	C-282BF	AYシリーズ	GBC-Z10P	AKシリーズ	U-206	AF-04	CHHP82S	AKシリーズ
BC-BA20P	AKシリーズ	C-284BHC	AKシリーズ	GBC-Z10PU	AKシリーズ	U-209	AF-04	CXH-3005PWST	AKシリーズ
BC-K21P	AKシリーズ	C-415	AKシリーズ	GC-110PT	AKシリーズ	U-801	AF-04	XCH-1101PWS	AKシリーズ
BC-Z10P	AKシリーズ	C-715BM	AKシリーズ	HBC-110PTU	AKシリーズ	U-852BF	AYシリーズ	XCH-3014ZWST	AKシリーズ
BC-Z10PU	AKシリーズ	C-723P	AKシリーズ	PF-6464	ASシリーズ	UF-206SMW	AF-04		
BC-ZA10BP	AKシリーズ	C-752	AKシリーズ	PF-6464AC	ASシリーズ	VBC-360PU	AKシリーズ		
BC-ZA10P	AKシリーズ	C-752B	AKシリーズ	PF-7564	ASシリーズ	YBC-320PU	AKシリーズ		
BC-ZA20P	AKシリーズ	C-752BF	AYシリーズ	PF-7564AC	ASシリーズ	YBC-360PU	AKシリーズ		
C-4R	AYシリーズ	C-754B	AKシリーズ	PF-7564C	ASシリーズ	YBC-A10P	AKシリーズ		
C-4RSM	AYシリーズ	C-852B	AKシリーズ	PF-7564L	ASシリーズ	YBC-CH10PM	AKシリーズ		
C-5	AYシリーズ	C-852BF	AYシリーズ	PF-7564R	ASシリーズ	YBC-CL10PM	AKシリーズ		
C-5FT	AYシリーズ	C-852BM	AKシリーズ	PF-8064	ASシリーズ	YBC-G20P	AKシリーズ		
C-5K	AYシリーズ	C-852BMF	AYシリーズ	PF-8064AC	ASシリーズ	YBC-S20P	AKシリーズ		
C-5KR	AYシリーズ	C-852M	AKシリーズ	PF-8064AL	ASシリーズ	YBC-ZA10P	AKシリーズ		
C-5KRSM	AYシリーズ	C-854B	AKシリーズ	PF-8064AR	ASシリーズ		ANSシリーズ		
C-5R	AYシリーズ	C-854BM	AKシリーズ	PF-9064	ASシリーズ	YBC-ZA10PM	AKシリーズ		
C-5RT	AYシリーズ	C-P141SM	AKシリーズ	PF-9064C	ASシリーズ	YBC-ZA20APM	AKシリーズ		
C-5RTSM	AYシリーズ	CF-4AW	AYシリーズ	PF-9064L	ASシリーズ	YBC-ZA20P	AKシリーズ		
C-11R	AKシリーズ	CF-11B	AKシリーズ	PF-9064R	ASシリーズ	YBC-ZA20PM	AKシリーズ		
C-13	AYシリーズ	CF-11B(70)	AKシリーズ	PF-9375	ASシリーズ	YDS-H2MX81X1	AKシリーズ		
C-13R	AYシリーズ	CF-11P	AKシリーズ	PF-9375C	ASシリーズ	YDS-H2PXL1X3	AKシリーズ		
C-13RSH	AYシリーズ	CF-11S	AKシリーズ	RC-504	AKシリーズ				
C-13RSM	AFシリーズ	CF-14AFW	AYシリーズ	S-2	ALシリーズ				
C-18PU	AKシリーズ	CF-D11B	AKシリーズ	S-3	ALシリーズ				
C-18S	AYシリーズ	CF-D11P	AKシリーズ	S-5	ALシリーズ				
C-20P	AKシリーズ	CF-D11S	AKシリーズ	S-7A	ALシリーズ				
C-20S	AYシリーズ	DC-3880P	AKシリーズ	S-17	ALシリーズ				
C-35	AYシリーズ	DC-3890P	AKシリーズ	S-18	ALシリーズ				
C-35K	AYシリーズ	DC-4890XP	AKシリーズ	S-20SF	ASK-65PS				
C-43	AYシリーズ	DCI11889PR	AKシリーズ	S-20SF-P	ASK-65PS				
C-44	AYシリーズ	GBC-110PT	AKシリーズ	S-20SAF	ASK-65PS				
C-44P	AKシリーズ	GBC-110PTU	AKシリーズ	S-21S	ALシリーズ				
C-44U	AKシリーズ	GBC-220PU	AKシリーズ	S-105	AU-4023C				
C-45P	AKシリーズ	GBC-320P	AKシリーズ		AP-401RS				

ジャニス

パナソニック

ANSシリーズにて腰掛便器にステンレスジョイントを施工する場合、予め便器本体に付属している接続用パッキンが下記の品番であることを確認してください。施工の際は、接続用パッキンを陶器に取り付け、ステンレスジョイントを固定してください。弊社で適合を確認している各社の接続用パッキンは以下の通りです。
TOTO YTR75・YTR75R
LIXIL CF-11G・CF-11GA

※バンド適応範囲には、アキレスジョイント本体に付属するステンレスバンドの調整範囲(mm)を記載しています。

分類	使用箇所	品番	設計 単価	税込	入数 (個)	梱包金額	税込金額	適用口径 (パイプ・接続管・ ジャバラホース)	長さ (mm)	最大 曲げ (°)	最大 変芯 (mm)	付属 バンド (個)	バンド 適応範囲 (mm)	色	梱包 サイズ	梱包 重量 (kg)	
洗濯機	洗濯機 防水パン 接続用	AS-300SKT	片側 ソケット付 ジャバラ	¥3,900	¥4,290	20	¥78,000	¥85,800	VP・VU 呼び径 50	300	90	100	2	46~70	LG	B	7.0
		AS-250SKT	片側 ソケット付 ジャバラ	¥3,600	¥3,960	20	¥72,000	¥79,200	VP・VU 呼び径 50	250	90	80	2	46~70	LG	300	6.2
		AS-200SKT	片側 ソケット付 ジャバラ	¥3,600	¥3,960	20	¥72,000	¥79,200	VP・VU 呼び径 50	200	45	40	2	46~70	LG	300	5.5
		CP-250SKT	片側 ソケット付 内面フラット	¥4,700	¥5,170	20	¥94,000	¥103,400	VP・VU 呼び径 50	250	45	50	2	46~70	CB	300	6.3
		AS-300	ジャバラ	¥3,700	¥4,070	20	¥74,000	¥81,400	VP・VU 呼び径 50	300	90	100	2	46~70	LG	300	5.8
		AS-250	ジャバラ	¥3,400	¥3,740	20	¥68,000	¥74,800	VP・VU 呼び径 50	250	90	80	2	46~70	LG	C	5.0
		AS-200	ジャバラ	¥3,400	¥3,740	20	¥68,000	¥74,800	VP・VU 呼び径 50	200	45	40	2	46~70	LG	C	4.3
		AS-250SPF	内面フラット	¥4,500	¥4,950	20	¥90,000	¥99,000	VP・VU 呼び径 50	252	45	50	2	46~70	LG	C	5.1
		AS-250SPF(C)	内面フラット	¥4,500	¥4,950	20	¥90,000	¥99,000	VP・VU 呼び径 50	252	45	50	2	46~70	CB	C	5.1
		AS-200SPF	内面フラット	¥3,750	¥4,125	20	¥75,000	¥82,500	VP・VU 呼び径 50	205	45	40	2	46~70	LG	C	4.3
	AS-200SPF(C)	内面フラット	¥3,750	¥4,125	20	¥75,000	¥82,500	VP・VU 呼び径 50	205	45	40	2	46~70	CB	C	4.3	
	ジャバラ ホース用 洗濯機 洗面化粧台 流し台	A-50SJ	パッキン	¥980	¥1,078	80	¥78,400	¥86,240	VP・VU 呼び径 50 ジャバラ ホース 内径 外径 25.32 28.34程度	—	—	—	—	—	GR	C	3.6
洗濯機 排水トラップ	AST-50		¥2,850	¥3,135	20	¥57,000	¥62,700	VP・VU 呼び径 50	172	—	—	—	—	—	B	4.3	
横引ソケット	AYS-50		¥1,750	¥1,925	20	¥35,000	¥38,500	VP・VU 呼び径 50	210	—	—	—	—	—	CB	4.6	
トイレ	洋風 Pタイプ便器 和風大便器用 (AK-3775SPF は除く)	AK-3775SPF	内面フラット	¥5,200	¥5,720	20	¥104,000	¥114,400	VP・VU 呼び径 75	362	90	40	2	84~108	W	AK-3775SPF	10.7
		AK-4175	ジャバラ	¥5,200	¥5,720	10	¥52,000	¥57,200	VP・VU 呼び径 75	400	90	80	2	84~108	LG	B	6.8
		AK-4175W	ジャバラ	¥5,200	¥5,720	10	¥52,000	¥57,200	VP・VU 呼び径 75	400	90	80	2	84~108	W	B	6.8
		AK-3575	ジャバラ	¥4,700	¥5,170	15	¥70,500	¥77,550	VP・VU 呼び径 75	350	90	60	2	84~108	LG	A	9.2
		AK-3575W	ジャバラ	¥4,700	¥5,170	15	¥70,500	¥77,550	VP・VU 呼び径 75	350	90	60	2	84~108	W	A	9.2
		AK-2575	ジャバラ	¥4,100	¥4,510	20	¥82,000	¥90,200	VP・VU 呼び径 75	240	60	40	2	84~108	LG	A	8.8
		AK-2575W	ジャバラ	¥4,100	¥4,510	20	¥82,000	¥90,200	VP・VU 呼び径 75	240	60	40	2	84~108	W	A	8.8
		AK-1675	ジャバラ	¥3,650	¥4,015	20	¥73,000	¥80,300	VP・VU 呼び径 75	169	45	20	2	84~108	LG	B	6.8
	AK-1675W	ジャバラ	¥3,650	¥4,015	20	¥73,000	¥80,300	VP・VU 呼び径 75	169	45	20	2	84~108	W	B	6.8	
	洋風 Pタイプ便器用 フラットタイプ	AK-2375S	ストレート	¥4,500	¥4,950	20	¥90,000	¥99,000	VP・VU 呼び径 75	239	—	—	2	84~108	W	A	8.2
		AK-2075S	ストレート	¥4,300	¥4,730	20	¥86,000	¥94,600	VP・VU 呼び径 75	195	—	—	2	84~108	W	B	7.2
		AK-1475S	ストレート	¥4,100	¥4,510	20	¥82,000	¥90,200	VP・VU 呼び径 75	140	—	—	2	84~108	W	C	5.6
		AK-2075L	エルボ	¥5,700	¥6,270	10	¥57,000	¥62,700	VP・VU 呼び径 75	200	—	—	2	84~108	W	B	6.8
	配管カバー	AC-240		¥1,450	¥1,595	25	¥36,250	¥39,875	VP・VU 呼び径 75	240	—	—	—	—	W	A	6.1
	シーリング プレート	ASP-25		¥530	¥583	50	¥26,500	¥29,150	VP・VU 呼び径 75	25	—	—	—	—	W	D	2.6
		ASP-92		¥2,450	¥2,695	16	¥39,200	¥43,120	VP・VU 呼び径 75	92	—	—	—	—	W	B	2.9
	洋風 床上排水用 ステンレス ジョイント	ANS500C-75FG	Cタイプ 耐火二層管専用	オープン	—	12	—	—	VP・VU 呼び径 75	500	90	120	—	—	LG	ANS500A	9.0
		ANS400C-75FG	Cタイプ 耐火二層管専用	オープン	—	12	—	—	VP・VU 呼び径 75	400	90	70	—	—	LG	ANS400A	7.8
		ANS240C-75FG	Cタイプ 耐火二層管専用	オープン	—	12	—	—	VP・VU 呼び径 75	240	30	—	—	—	LG	ANS240A ANS343A	5.2
		ANS500A-75RN	Aタイプ MD継手用	オープン	—	12	—	—	VP・VU 呼び径 75	500	90	120	—	—	LG	ANS500A	7.8
		ANS400A-75RN	Aタイプ MD継手用	オープン	—	12	—	—	VP・VU 呼び径 75	400	90	70	—	—	LG	ANS400A	6.1
ANS343A-75RN		Aタイプ MD継手用	オープン	—	12	—	—	VP・VU 呼び径 75	343	90	50	—	—	LG	ANS240A ANS343A	5.1	
ANS240A-75RN		Aタイプ MD継手用	オープン	—	12	—	—	VP・VU 呼び径 75	240	30	—	—	—	LG	ANS240A ANS343A	5.1	
洋風・和風便器 フランジタイプ	AY-350	ジャバラ	¥5,000	¥5,500	10	¥50,000	¥55,000	VP・VU 呼び径 75	350	90	80	1	84~108	LG	A	6.5	
	AY-150	ジャバラ	¥3,600	¥3,960	20	¥72,000	¥79,200	VP・VU 呼び径 75	151	45	20	1	84~108	LG	B	6.0	
洋風大便器用 床フランジ	AF-100	フランジ	¥1,900	¥2,090	16	¥30,400	¥33,440	VP・VU 呼び径 100	—	—	—	—	—	LG	B	2.7	
小便器用 床フランジ	AF-04	フランジ	¥3,200	¥3,520	30	¥96,000	¥105,600	VP・VU 呼び径 50	—	—	—	—	—	LG	A	4.8	

※バンド適応範囲には、アキレスジョイント本体に付属するステンレスバンドの調整範囲(mm)を記載しています。

分類	使用箇所	品番	設計単価	税込	入数(個)	梱包金額	税込金額	適用口径 (パイプ・接続管・ ジャバラホース)	長さ (mm)	最大 曲げ (°)	最大 変芯 (mm)	付属 バンド (個)	バンド 適応範囲 (mm)	色	梱包 サイズ	梱包 重量 (kg)		
管接続	管と管接続用	AU-10039C	ジャバラ	¥7,000	¥7,700	10	¥70,000	¥77,000	VP・VU 呼び径 100	392	90	100	2	102~127	LG	E	8.9	
		AU-10023C	ジャバラ	¥6,600	¥7,260	10	¥66,000	¥72,600	VP・VU 呼び径 100	230	45	20	2	102~127	LG	B	5.2	
		AU-7530C	ジャバラ	¥5,400	¥5,940	15	¥81,000	¥89,100	VP・VU 呼び径 75	300	90	80	2	84~108	LG	B	7.4	
		AU-7523C	ジャバラ	¥4,400	¥4,840	20	¥88,000	¥96,800	VP・VU 呼び径 75	230	45	40	2	84~108	LG	A	7.8	
		AU-6530C	ジャバラ	¥5,200	¥5,720	20	¥104,000	¥114,400	VP・VU 呼び径 65	300	90	80	2	65~89	LG	A	8.6	
		AU-6523C	ジャバラ	¥4,300	¥4,730	20	¥86,000	¥94,600	VP・VU 呼び径 65	230	45	40	2	65~89	LG	B	6.7	
		AU-5023C	ジャバラ	¥3,800	¥4,180	20	¥76,000	¥83,600	VP・VU 呼び径 50	230	90	40	2	46~70	LG	C	4.9	
		AU-4023C	ジャバラ	¥3,300	¥3,630	20	¥66,000	¥72,600	VP・VU 呼び径 40	230	90	40	2	33~57	LG	D	4.2	
	管と管接続用 屋内外兼用型	AP-10040RS	ジャバラ	オープン	—	8	—	—	VP・VU 呼び径 100	436	90	80	2	79~152	LG	AP-10040RS	15.0	
		AP-753RS	ジャバラ	—	¥9,700	¥10,670	10	¥97,000	¥106,700	VP・VU 呼び径 75	352	90	100	2	78~102	LG	A	9.4
		AP-752RS	ジャバラ	—	¥9,200	¥10,120	10	¥92,000	¥101,200	VP・VU 呼び径 75	254	45	40	2	78~102	LG	B	7.0
		AP-502RS	ジャバラ	—	¥5,300	¥5,830	15	¥79,500	¥87,450	VP・VU 呼び径 50	268	90	80	2	52~76	LG	C	6.7
		AP-401RS	ジャバラ	—	¥4,400	¥4,840	20	¥88,000	¥96,800	VP・VU 呼び径 40	254	90	80	2	40~64	LG	C	9.0
	管と管接続用 フラットタイプ	AP-7525S	ストレート	—	¥4,200	¥4,620	20	¥84,000	¥92,400	VP・VU 呼び径 75	250	—	—	2	84~108	LG	A	7.9
AP-5025S		ストレート	—	¥3,600	¥3,960	20	¥72,000	¥79,200	VP・VU 呼び径 50	250	—	—	2	46~70	LG	C	4.9	
鋳鉄管	排水鋳鉄管 (L管) 改修工専用 ジョイント	ACI-10016Y	ジャバラ	¥8,400	¥9,240	20	¥168,000	¥184,800	排水用鋳鉄管 呼び径 100	164.9	45	20	1	102~127	LG	A	6.9	
		ACI-7516Y	ジャバラ	¥7,500	¥8,250	20	¥150,000	¥165,000	排水用鋳鉄管 呼び径 75	160.4	45	20	1	84~108	LG	B	5.7	
		ACI-5016Y	ジャバラ	¥6,400	¥7,040	20	¥128,000	¥140,800	排水用鋳鉄管 呼び径 50	159.6	45	40	1	46~70	LG	C	4.0	
		ACI-4016Y	ジャバラ	¥5,700	¥6,270	20	¥114,000	¥125,400	排水用鋳鉄管 呼び径 40	159.6	45	40	1	33~57	LG	D	3.0	
トラップ管	トラップ用 手洗い 洗面器	AL50-32/38	パッキン	¥1,050	¥1,155	80	¥84,000	¥92,400	VP・VU 呼び径 50	—	—	—	—	B	C	3.4		
									真鍮パイプ 口径 32,38									
		AL-5038	パッキン	¥980	¥1,078	80	¥78,400	¥86,240	VP・VU 呼び径 50	—	—	—	—	—	B	C	4.1	
									真鍮パイプ 口径 38									
		AL-5032	パッキン	¥980	¥1,078	80	¥78,400	¥86,240	VP・VU 呼び径 50	—	—	—	—	—	B	C	5.0	
									真鍮パイプ 口径 32									
		AL-5025	パッキン	¥980	¥1,078	80	¥78,400	¥86,240	VP・VU 呼び径 50	—	—	—	—	—	B	C	4.5	
									真鍮パイプ 口径 25									
		AL40-25/32	パッキン	¥700	¥770	120	¥84,000	¥92,400	VP・VU 呼び径 40	—	—	—	—	—	B	D	2.4	
									真鍮パイプ 口径 25,32									
AL-4032VP	パッキン	¥660	¥726	120	¥79,200	¥87,120	VP 呼び径 40	—	—	—	—	—	B	D	3.0			
							真鍮パイプ 口径 32											
AL-4032VU	パッキン	¥660	¥726	120	¥79,200	¥87,120	VU 呼び径 40	—	—	—	—	—	B	D	2.2			
							真鍮パイプ 口径 32											
AL-4025	パッキン	¥830	¥913	100	¥83,000	¥91,300	VP・VU 呼び径 40	—	—	—	—	—	B	D	3.2			
							真鍮パイプ 口径 25											
AL-3025	パッキン	¥500	¥550	150	¥75,000	¥82,500	VP 呼び径 30	—	—	—	—	—	B	D	2.0			
							真鍮パイプ 口径 25											
その他	掃除流し用	ASK-65PS	パッキン	¥2,650	¥2,915	30	¥79,500	¥87,450	VP・VU 呼び径 65	—	—	—	—	B	C	4.1		
									衛生陶器メーカー付属 フランジ・ガスケット使用									
	露出 ベントキャップ (排水用 通気管カバー)	AB-75/100	—	¥4,100	¥4,510	15	¥61,500	¥67,650	VP・VU 呼び径 75,100	—	—	—	—	—	LG	C	5.2	
		AB-50/65	—	¥3,250	¥3,575	15	¥48,750	¥53,625	VP・VU 呼び径 50,65	—	—	—	—	—	LG	D	3.7	
		AB-40	—	¥2,850	¥3,135	15	¥42,750	¥47,025	VP・VU 呼び径 40	—	—	—	—	—	LG	D	3.5	

色： LG ライトグレー CB クリアブルー GR グリーン W ホワイト B ブラウン

※本カタログに記載の規格、仕様は標準値であり保証値ではありません。

※ACIシリーズ：鉛管接続用鋳鉄異型管用です。(鉛管の代わりにPVC硬質パイプを接続する場合に使用します。)

※最大曲げおよび最大変芯の値は、曲げと変芯が同時に起こる場合には上記の値より小さくなります。

施工の際はアキレスジョイント本体に過度の負担を掛けないように配慮をお願い致します。

※ステンレスバンド単体での販売も行っております。価格についてはお問い合わせください。

長年の実績と高い信頼性

アキレスジョイントは、汚水及び一般雑排水用のフレキシブルジョイントとして、その素材選定からアキレスが自信を持って製造した商品で、販売開始から30年以上を経過し、関係者様から大きな信頼を頂戴しており、すでに1000万本以上の出荷実績があります。

アキレスジョイントは、耐久性に優れた特殊塩ビ樹脂、特殊ブレンドゴム、耐候性に優れた合成ゴム(CSM)を素材として採用しております。

施工される前に必ずアキレスジョイントカタログの「使用上の注意事項」を守って施工して頂ければ、汚水及び一般雑排水用のジョイントとして十分な性能を継続させる事が可能となります。

洗浄時の注意点

洗浄ノズルは、先端が鋭利な物や工具の使用(先端に刃が付いて回転する様な物)を避け、アキレスジョイント本体を傷付けない形状の物を使用してください。

温水洗浄は、先端ノズルからの吐出温度が60℃をこえると変形の原因になる場合がありますので、60℃以下の温水にて作業してください。又、スチームによる洗浄も60℃をこえる高温になるため避けてください。

洗管用ホースは、配管並びにジョイント本体を傷付けるおそれの有る物の使用を避け、樹脂製ホースの様に柔らかく表面の滑りの良い物を使用してください。

ジャバラ部分の乱流効果

下記の図の様に衛生陶器等からの排水流がジャバラ付近で乱流を起こし、矢印のような動きをします。この乱流の作用により、固形物は水面付近を流れることになり、詰まりにくくスムーズに流れる効果があります。

ただし、施工上、適正な勾配や水量が確保されていないと乱流の効果が減少するので注意が必要です。

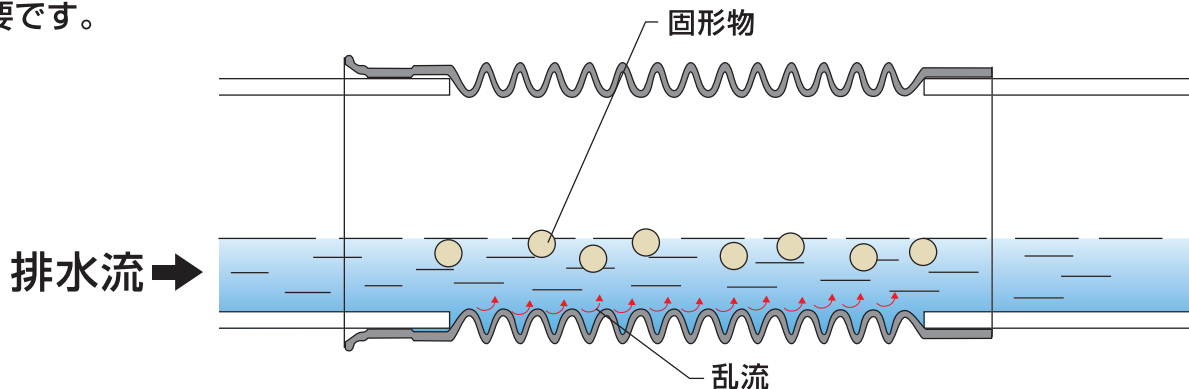

アスベスト未使用

アキレスジョイント素材には、アスベストは使用していません。

推奨接着剤

- クロロプレン系接着剤：ボンドG-17(コニシ(株))、速乾GF(セメダイン(株))、エスデザイン271(積水フーラー(株))
- 硬質塩ビパイプ用接着剤：エスロン(積水化学工業(株))、タフデザイン((株)クボタケミックス)
- 塩ビフィルム(ビニール)用接着剤：ボンド ビニール用(コニシ(株))、ビニール用(セメダイン(株))
(※AK-3775SPF)

接着方法

- ① 接合面(塩ビ管およびアキレスジョイント製品)の油、水気、ほこりを除去する(特に水気はドライヤーなどで十分に乾燥させる)。
- ② 塩ビ管およびアキレスジョイント製品に薄く万遍なく接着剤を塗布し、べた付かなくなるまで乾燥させる(1時間程度、完全に固化するまで)。余分な接着剤は硬化前に拭き取る。
- ③ 塩ビ管およびアキレスジョイント製品の固化した接着層に接着剤を多めに万遍なく上塗りし(2度塗り)、5分程度乾燥させる(べた付く程度の液状)。
- ④ 塩ビ管とアキレスジョイントを接合する。
- ⑤ 接合から24時間以上、自然乾燥させる(通気性を保つ、水気に触れさせない)。

梱包サイズ

箱 品 番	高さ	横幅	奥行き
A	46cm	29.5cm	51cm
B	43cm	30cm	45cm
C	28cm	29cm	46cm
D	24cm	25.5cm	41cm
E	41cm	38cm	58cm
300	28cm	33cm	46cm
AP-10040RS	49cm	38cm	60cm
ANS240A ANS343A	38cm	35cm	46cm
ANS400A	43cm	35cm	46cm
ANS500A	54cm	35cm	46cm
AK-3775SPF	39cm	45cm	55cm

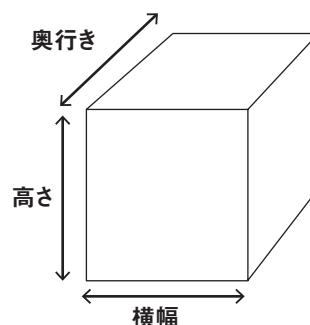

アキレスホームページ

アキレスジョイントホームページが変わりました。アキレスのホームページより検索をお願いします。

**簡単
検索!**

まずは、「アキレス」をWEB検索!

アキレス



製品情報・会社情報・採用情報等のページに移動します。

<https://www.achilles.jp>
アキレストップページ

製品情報

分野〉建築・土木〉管工機材(ジョイント)

排水管用継手(ジョイント)用途から探す

1 テキスト検索

ページ内テキスト検索

型番、用途名などのテキスト検索ができます。

画像・サイズ・図版・価格を確認頂けます。

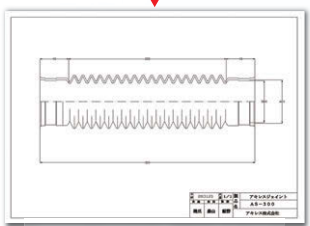

図面はPDFデータとしてダウンロード可能です。

2 各種資料ダウンロード

- 各種資料ダウンロード
- 使用上の注意事項 (PDF 977.9KB)
- 耐薬品性・各種管類寸法表 (PDF 2192.5KB)
- アキレスジョイント仕様一覧(設計単価) (PDF 1277.7KB)
- 陶器適合表 (PDF 170.6KB)
- 完成図・納入仕様書 (PDF 153.0KB)

各種資料(PDF)がダウンロードできます。

- 使用上の注意 ●試験報告書
- 耐薬品性・各種管類寸法表
- 定価表 ●陶器適合表



ISO9001 登録番号: 防災事業部
ISO14001 登録番号: 定利第一工場 定利第二工場
ISO9001 ISO14001
JUSE-PA-2090
JUSE-EG-661

アキレス株式会社

防災事業部 防災販売部

本社: 〒169-8885 東京都新宿区北新宿2-21-1 新宿フロントタワー
TEL 03-5338-9360 FAX 03-5338-9369
関西支社: 〒530-0005 大阪府大阪市北区中之島2-2-7 中之島セントラルタワー
TEL 06-4707-2315 FAX 06-4707-2305
北海道営業所: 〒060-0807 北海道札幌市北区北七条西1-2-6 NCO札幌
TEL 011-806-2011 FAX 011-806-2015
九州営業所: 〒812-0013 福岡県福岡市博多区博多駅東1-12-6 花村ビル
TEL 092-477-8377 FAX 092-477-8477

<https://www.achilles.jp>

■このカタログの内容は2023年5月のものです。■掲載されている仕様は予告なく変更することがあります。